

# PRICE

СИСТЕМЫ ДЛЯ ГИПСОКАРТОНА.  
МИНИМАЛЬНЫЕ  
РЕКОМЕНДУЕМЫЕ ЦЕНЫ НА  
МОНТАЖНЫЕ РАБОТЫ

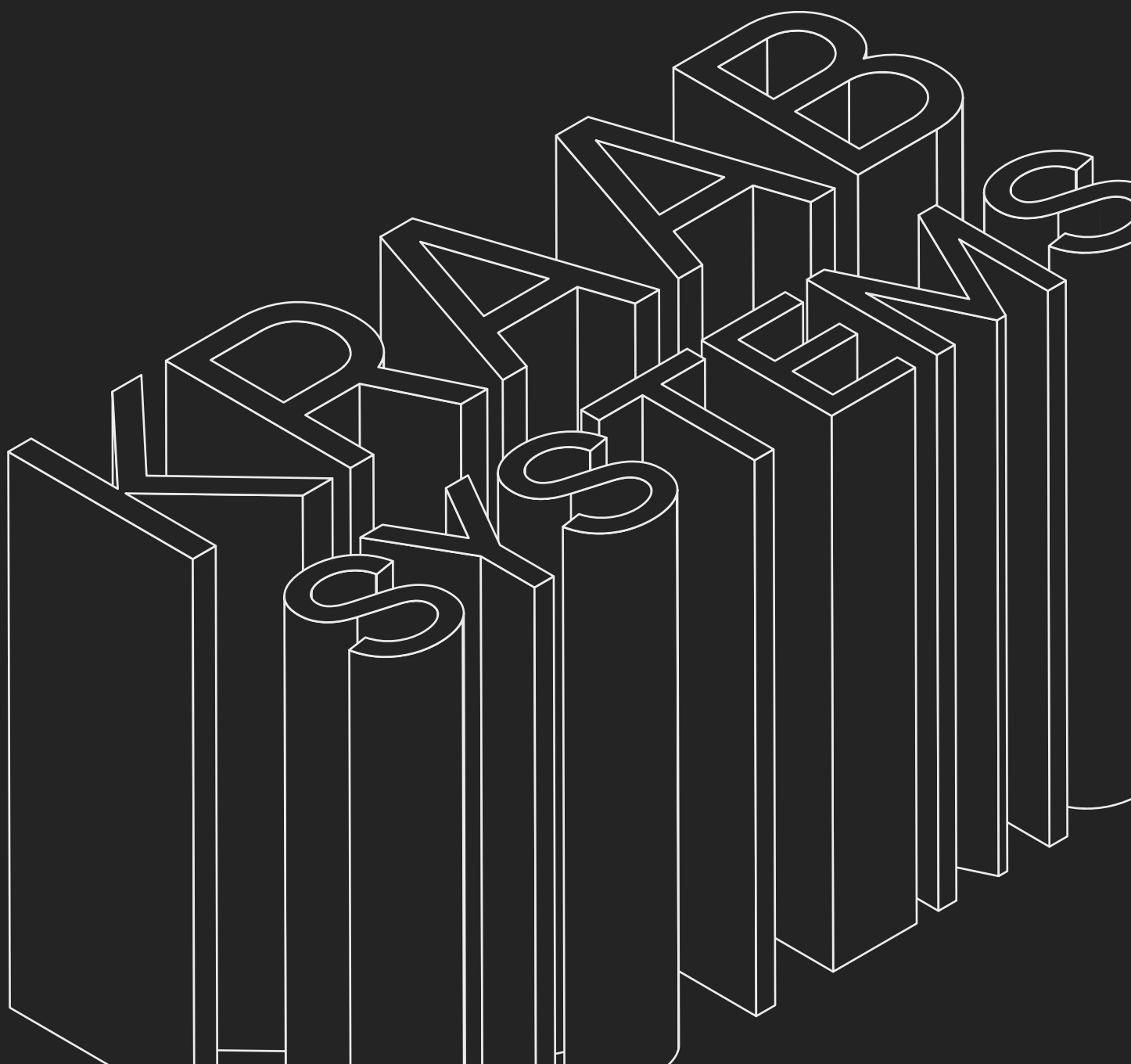

## 01

### САМОСТОЯТЕЛЬНЫЕ ПРОДУКТЫ

3

LONER Теневой профиль  
KRAAB GIPPS Демпферный теневой профиль  
KRAAB GIPPS Теневой профиль  
KRAAB GIPPS 3-12 Теневой профиль с демпфером  
GIPPS VILLAR 2.0 Парящий профиль  
KRAAB GIPPS Теневые плинтусы  
GIPPS 35 Нишевая световая линия  
SLOTT MOTION Карнизный профиль  
ЩЕЛЕВОЙ ДИФФУЗОР GIPPS 5+

---

## 02

### UMBRA

10

UMBRA Теневой профиль  
UMBRA Парящий профиль  
UMBRA Вентиляционный профиль  
UMBRA Камера статического давления  
UMBRA Расширитель зазора  
UMBRA Карнизный профиль

# САМОСТОЯТЕЛЬНЫЕ ПРОДУКТЫ

## ТЕНЕВОЙ ПОТОЛОК

---

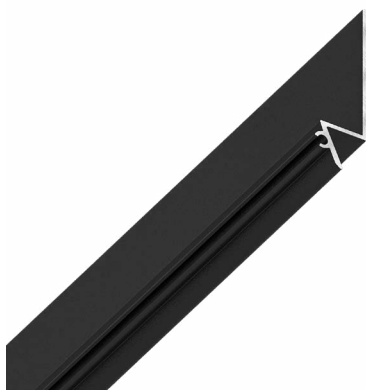

### LONER

ТЕНЕВОЙ ПРОФИЛЬ

Монтаж теневого профиля 1 м.п. **750 р**

Запил угла с сведением 1 шт. **750 р**

**!** ВНИМАНИЕ! Все цены указаны без учета стоимости материалов.

---

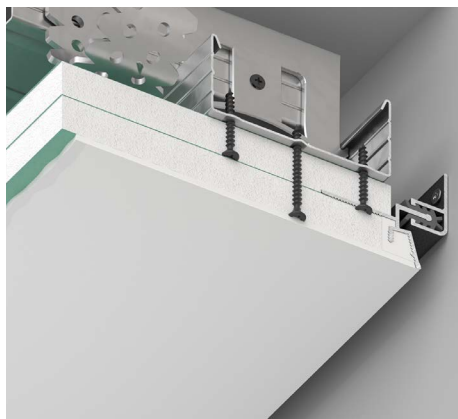

### KRAAB GIPPS

ДЕМПФЕРНЫЙ ТЕНЕВОЙ ПРОФИЛЬ

Монтаж 1 м.п. **1000 р**

Внутренний угол 1 шт. **1000 р**

Внешний угол 1 шт. **1000 р**

**!** ВНИМАНИЕ! Все цены указаны без учета стоимости материалов.

---

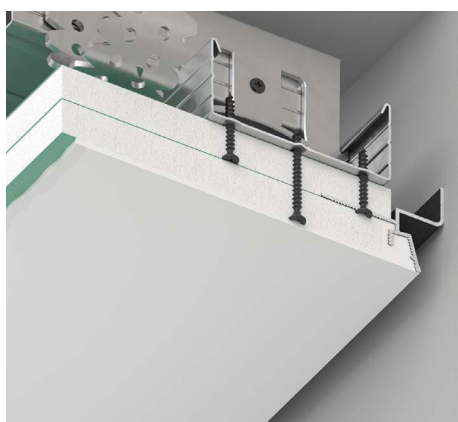

### KRAAB GIPPS

ТЕНЕВОЙ ПРОФИЛЬ

Монтаж 1 м.п. **1000 р**

Внутренний угол 1 шт. **1000 р**

Внешний угол 1 шт. **1000 р**

**!** ВНИМАНИЕ! Все цены указаны без учета стоимости материалов.

---

Для заказа необходимо направить заявку на почтовый ящик [info@kraab-systems.com](mailto:info@kraab-systems.com) с указанием наименования и количества.

## ТЕНЕВОЙ ПОТОЛОК

---

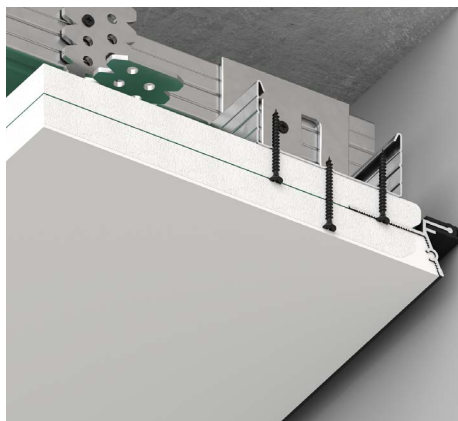

### KRAAB GIPPS 3-12

ТЕНЕВОЙ ПРОФИЛЬ С ДЕМПФЕРОМ

Монтаж 1 м.п.	1000 р
Внутренний угол 1 шт.	1000 р
Внешний угол 1 шт.	1000 р



**ВНИМАНИЕ!** Все цены указаны без учета стоимости материалов.

---

Для заказа необходимо направить заявку на почтовый ящик [info@kraab-systems.com](mailto:info@kraab-systems.com) с указанием наименования и количества.

## ПАРЯЩИЙ ПОТОЛОК

---

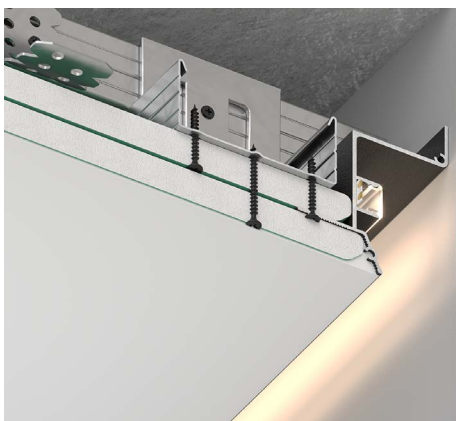

### GIPPS VILLAR 2.0

ПАРЯЩИЙ ПРОФИЛЬ

Монтаж 1 м.п.	1200 р
Внутренний/внешний угол 1 шт.	1500 р

**!** ВНИМАНИЕ! Все цены указаны без учета стоимости материалов.

---

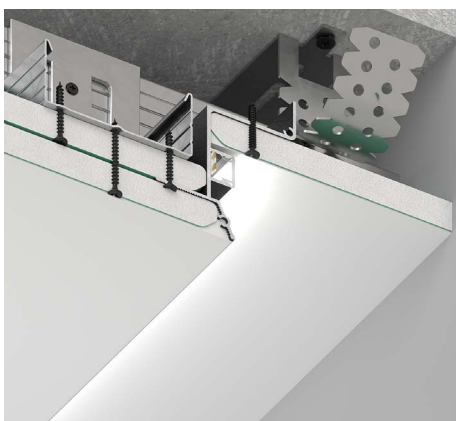

### GIPPS VILLAR 2.0 С УВЕЛИЧЕННЫМ ПРОСВЕТОМ ОТ СТЕНЫ

Монтаж 1 м.п.	2200 р
Внутренний/внешний угол 1 шт.	1500 р

**!** ВНИМАНИЕ! Все цены указаны без учета стоимости материалов.

---

Для заказа необходимо направить заявку на почтовый ящик [info@kraab-systems.com](mailto:info@kraab-systems.com) с указанием наименования и количества.

## ТЕНЕВОЙ ПЛИНТУС

---



### KRAAB GIPPS

ТЕНЕВОЙ ПЛИНТУС С УГОЛКОМ 11,3\*7 ММ

Монтаж 1 м.п.	500 р
Внутренний/внешний угол 1 шт.	500 р
Формирование ниши в стене 1 м.п.	250 р
Монтаж уголка 1 м.п.	250 р
Внутренний/внешний угол маскирующего уголка 1 шт.	250 р



**ВНИМАНИЕ!** Все цены указаны без учета стоимости материалов.

---



### KRAAB GIPPS

ТЕНЕВОЙ ПЛИНТУС С РАССЕЙВАТЕЛЕМ  
И УГОЛКОМ 11,3\*7 ММ

Монтаж 1 м.п.	500 р
Внутренний/внешний угол 1 шт.	500 р
Формирование ниши в стене 1 м.п.	250 р
Монтаж уголка 1 м.п.	250 р
Внутренний/внешний угол маскирующего уголка 1 шт.	250 р



**ВНИМАНИЕ!** Все цены указаны без учета стоимости материалов.

---

Для заказа необходимо направить заявку на почтовый ящик [info@kraab-systems.com](mailto:info@kraab-systems.com) с указанием наименования и количества.

## СИСТЕМЫ ИНТЕГРАЦИИ СВЕТА

---

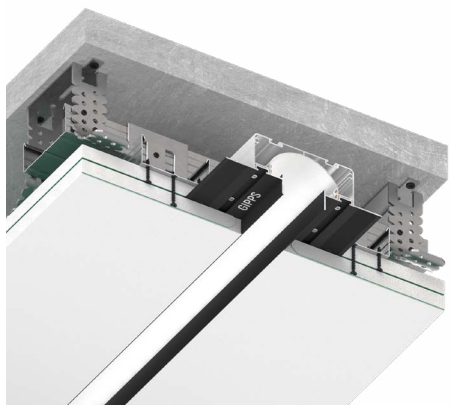

### GIPPS 35

НИШЕВАЯ СВЕТОВАЯ  
ЛИНИЯ

Монтаж 1 м.п.	<b>2500 р</b>
Торец 1 шт.	<b>1500 р</b>
Поворот 1 шт.	<b>1500 р</b>

**!** **ВНИМАНИЕ!** Все цены указаны без учета стоимости материалов.

---

Для заказа необходимо направить заявку на почтовый ящик [info@kraab-systems.com](mailto:info@kraab-systems.com) с указанием наименования и количества.



## КАРНИЗЫ ДЛЯ ШТОР

---

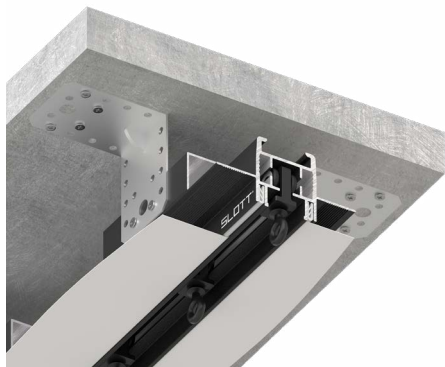

### SLOTT MOTION

КАРНИЗНЫЙ ПРОФИЛЬ

Монтаж 1 м.п.	3500 р
Торец на заглушке 1 шт.	1500 р
Монтаж комплекта дооснащения и настройка привода 1 шт.	3000 р



**ВНИМАНИЕ!** Все цены указаны без учета стоимости материалов.

---

Для заказа необходимо направить заявку на почтовый ящик [info@kraab-systems.com](mailto:info@kraab-systems.com) с указанием наименования и количества.

## ВЕНТИЛЯЦИЯ

---

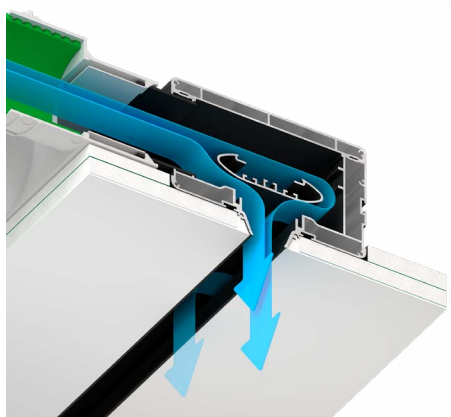

### ЩЕЛЕВОЙ ДИФФУЗОР GIPPS 5+

Монтаж до 1 м.	<b>4000 р</b>
Монтаж от 1 до 1,5 м.	<b>5000 р</b>
Монтаж от 1,5 м.	<b>6000 р</b>

**!** ВНИМАНИЕ! Все цены указаны без учета стоимости материалов.

---

Для заказа необходимо направить заявку на почтовый ящик [info@kraab-systems.com](mailto:info@kraab-systems.com) с указанием наименования и количества.

UMBRA

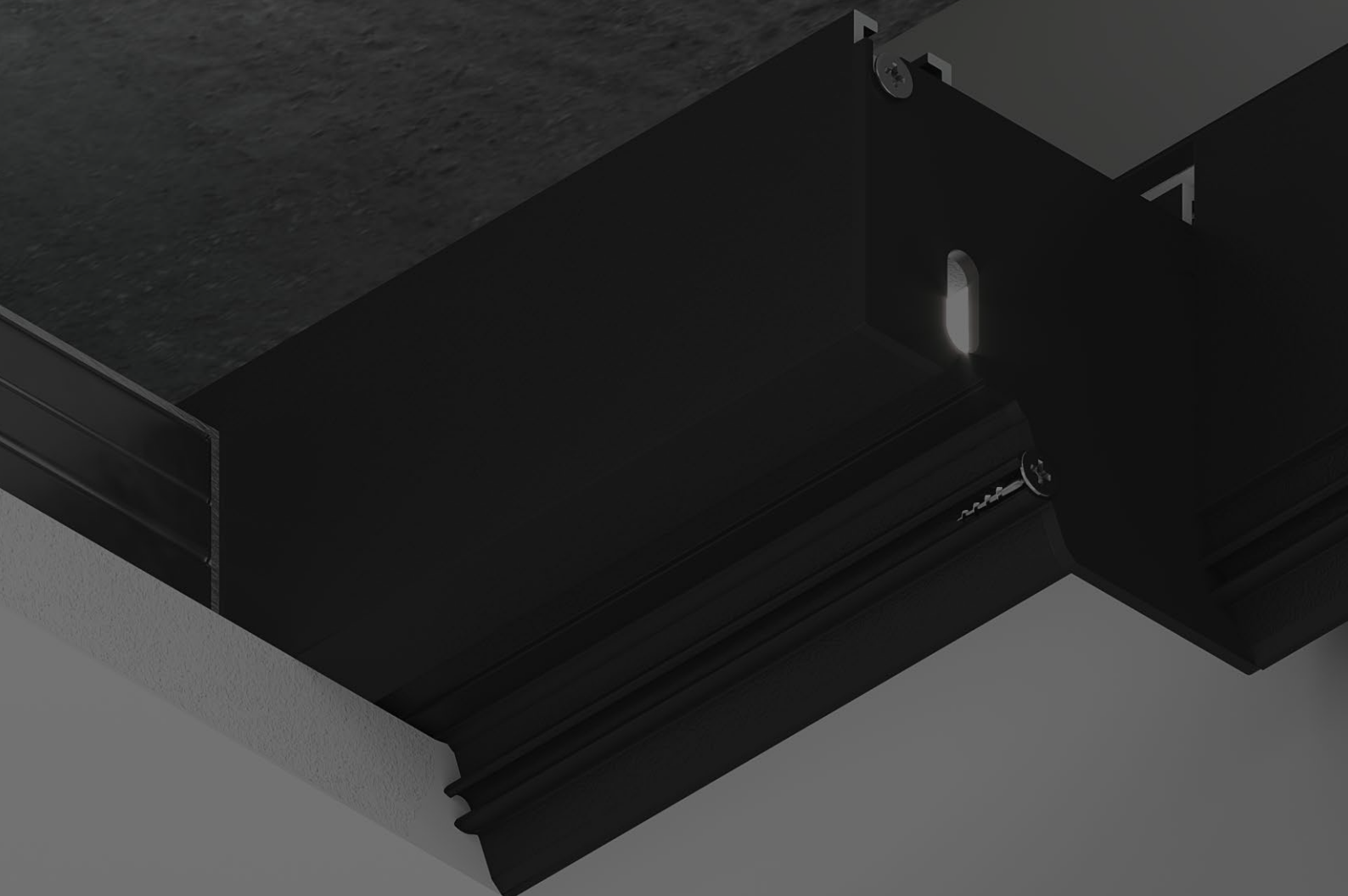

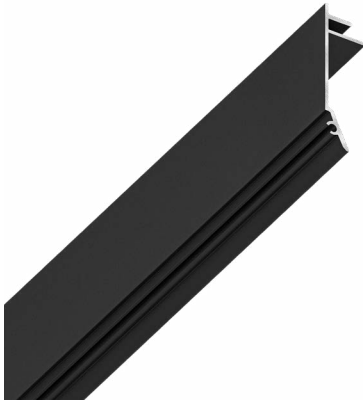

## UMBRA ТЕНЕВОЙ ПРОФИЛЬ

Монтаж теневого профиля 1 м.п. **1000 р**

Запил угла с сведением 1 шт. **1000 р**



**ВНИМАНИЕ!** Все цены указаны без учета стоимости материалов.

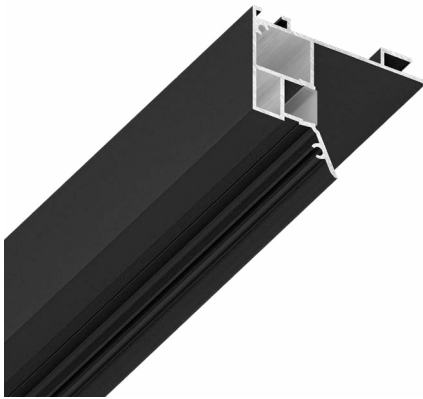

## UMBRA ПАРЯЩИЙ ПРОФИЛЬ

Монтаж парящего профиля 1 м.п. **1200 р**

Запил угла с сведением 1 шт. **1200 р**

Установка заглушки 1 шт. **500 р**



**ВНИМАНИЕ!** Все цены указаны без учета стоимости материалов.



## UMBRA ВЕНТИЛЯЦИОННЫЙ ПРОФИЛЬ

Монтаж вентиляционного профиля 1 м.п. **1200 р**

Запил угла с сведением 1 шт. **1200 р**

Установка заглушки 1 шт. **500 р**



**ВНИМАНИЕ!** Все цены указаны без учета стоимости материалов.



## UMBRA

КАМЕРА СТАТИЧЕСКОГО ДАВЛЕНИЯ

Монтаж КСД на герметик с заглушками и герметизацией 1 м.п.

**2000 р**



**ВНИМАНИЕ!** Все цены указаны без учета стоимости материалов.

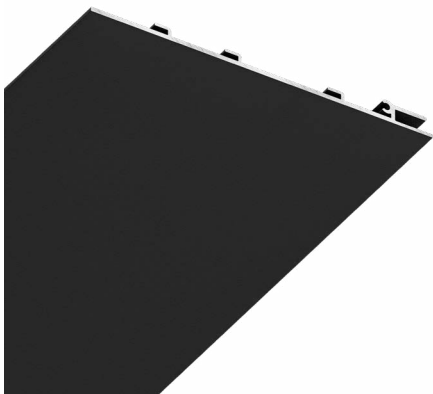

## UMBRA

РАСШИРИТЕЛЬ ЗАЗОРА

Монтаж расширительного профиля 1 м.п.

**1500 р**

Запил угла с сведением 1 шт.

**1500 р**

Монтаж расширительного профиля в потолок без базового 1 м.п.

**2500 р**

Раскрой расширительного профиля вдоль 1 м.п.

**1000 р**



**ВНИМАНИЕ!** Все цены указаны без учета стоимости материалов.

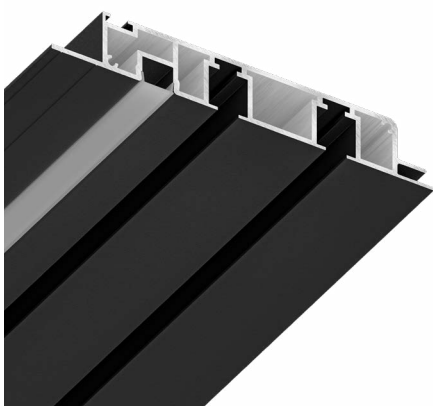

## UMBRA

КАРНИЗНЫЙ ПРОФИЛЬ

Монтаж карнизного профиля 1 м.п.

**1750 р**

Запил угла с сведением 1 шт.

**1750 р**

Монтаж заглушки 1 шт.

**500 р**

Монтаж карнизного профиля в потолок без базового 1 м.п.

**2500 р**



**ВНИМАНИЕ!** Все цены указаны без учета стоимости материалов.