

ТЕХНОЛОГИЧЕСКИЕ КАРТЫ



СОДЕРЖАНИЕ

ТЕНЕВОЙ ПРОФИЛЬ LONER



Одноуровневый каркас

4 стр.

Двухуровневый каркас

6 стр.

ТЕНЕВОЙ ПРОФИЛЬ UMBRA



Одноуровневый каркас

8 стр.

Двухуровневый каркас

10 стр.

ПАРЯЩИЙ ПРОФИЛЬ UMBRA



Одноуровневый каркас

12 стр.

Двухуровневый каркас

14 стр.

ВЕНТЕЛЯЦИОННЫЙ ПРОФИЛЬ UMBRA



Одноуровневый каркас

16 стр.

СОДЕРЖАНИЕ

КАРНИЗНЫЙ ПРОФИЛЬ UMBRA ШИРИНОЙ 115 ММ



Примыкание к стене - одноуровневый каркас	18 стр.
Примыкание к стене - двухуровневый каркас	20 стр.
В потолке - одноуровневый каркас	22 стр.
В потолке - двухуровневый каркас	24 стр.

КАРНИЗНЫЙ ПРОФИЛЬ UMBRA ШИРИНОЙ 140 ММ



Примыкание к стене - одноуровневый каркас	26 стр.
Примыкание к стене - двухуровневый каркас	28 стр.
В потолке - одноуровневый каркас	30 стр.
В потолке - двухуровневый каркас	32 стр.

РАСШИРИТЕЛЬ ЗАЗОРА UMBRA



Примыкание к стене - одноуровневый каркас	34 стр.
Примыкание к стене - двухуровневый каркас	36 стр.
В потолке - одноуровневый каркас	38 стр.
В потолке - двухуровневый каркас	40 стр.

ТЕНЕВОЙ ПРОФИЛЬ LONER

Монтаж в каркасно-обшивных конструкциях

Монтаж при использовании одноуровневого каркаса и однослойной обшивки листовыми материалами толщиной 12.5 миллиметров.

ВАЖНО! Перед монтажом периметрального профиля должны быть завершены работы по отделке стен, включая нанесение декоративного покрытия как минимум в месте монтажа и выполнена антивандальная защита поверхности.

Последовательность монтажа:

- 1 Перед монтажом периметрального профиля необходимо выполнить разметку из расчета, что низ профиля будет в один уровень с чистовой поверхностью потолка.
- 2 На тыльную сторону профиля по верхнему краю наклеивается демпферная лента из вспененного полиэтилена толщиной от 1 до 3 миллиметров и шириной не менее 20 миллиметров.
- 3 В зависимости от несущей способности основания выбирается шаг перфорации профиля, который варьируется от 40 до 60 сантиметров и диаметр отверстий от 4 до 6 миллиметров. Для сохранения демпфирующих свойств ближайшее к углу отверстие должно быть не ближе 10, но и не дальше 20 сантиметров.
- 4 Профиль монтируется с помощью выбранного мастером крепежа не допуская деформации профиля избыточным прижимным усилием.
- 5 При повороте профиля либо стыковке его по прямой используется угловой или прямой соединитель.
- 6 Во время сборки каркасно-обшивной конструкции крепить направляющий профиль к периметральному профилю не следует, он должен свободно лежать на специально предназначенной для этого полке LONER. Ближайший подвес на профиле должен быть не далее 20 см от периметрального профиля. Также следует добавить подвес на свободный конец несущего профиля соединенного с основным только одним одноуровневым соединителем и добавить несущий профиль по периметру, вдоль периметрального максимально его к нему прижимая.
- 7 Во время обшивки листовыми материалами следует относиться к примыканию с периметральным профилем, как к сопряжению двух обрезных кромок и, соответственно, его готовить к заделке.
- 8 Перед производством малярных работ необходимо защитить внутреннюю часть профиля малярной заглушкой. Можно использовать полоску из экструдированного пенополистирола толщиной от 8 до 10 миллиметров в зависимости от выбранной демпферной ленты и высотой равной 30 мм.
- 9 Дальнейшая отделка поверхности ведётся согласно выбранной малярной технологии, шов между обшивкой и периметральным профилем заделывается согласно производству работ с обрезными или монтажными кромками материала обшивки.
- 10 После завершения отделочных работ заглушка удаляется, малярная лента снимается и можно приступать к эксплуатации периметрального профиля.

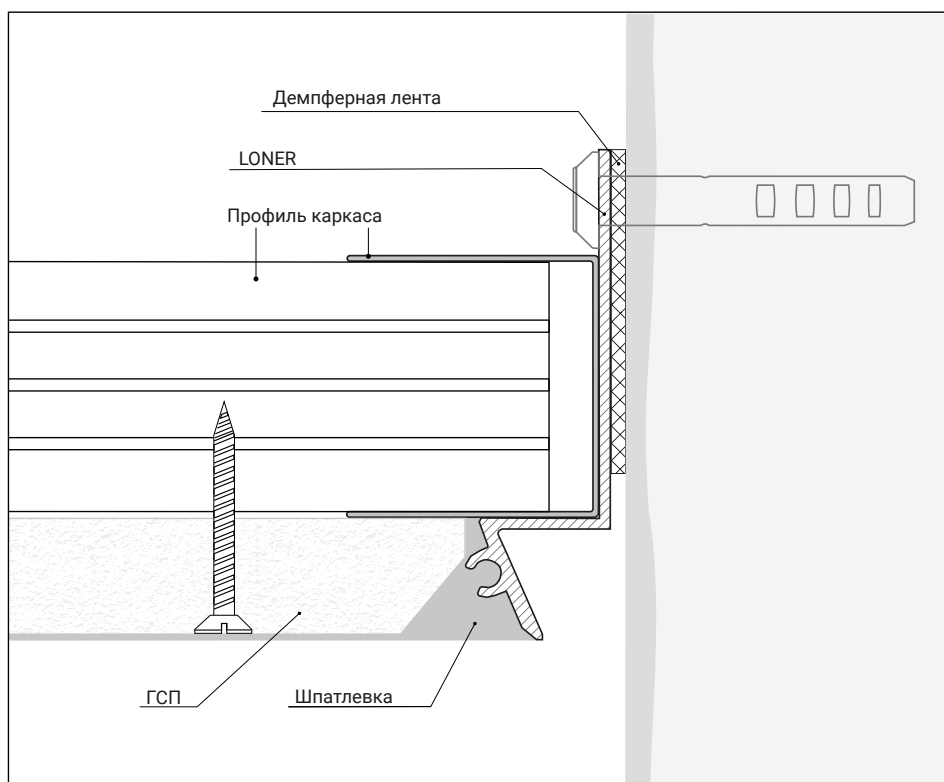
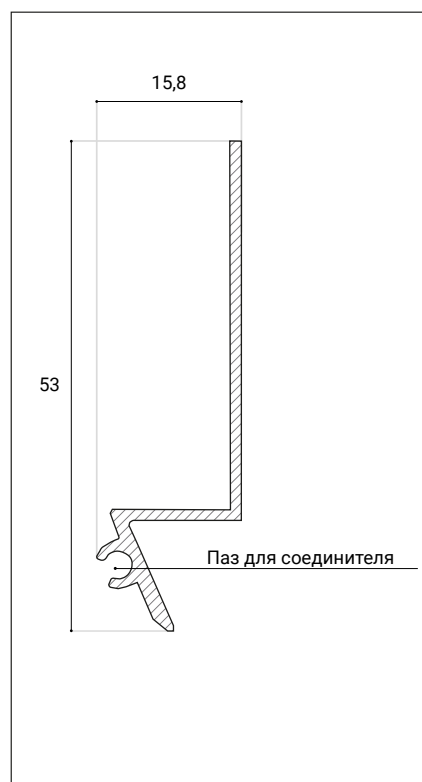

ТЕНЕВОЙ ПРОФИЛЬ LONER

Монтаж в каркасно-обшивных конструкциях

Монтаж при использовании одноуровневого каркаса и двухслойной обшивки листовыми материалами общей толщиной 25 миллиметров.

ВАЖНО! Перед монтажом периметрального профиля должны быть завершены работы по отделке стен, включая нанесение декоративного покрытия как минимум в месте монтажа и выполнена антивандальная защита поверхности.

Последовательность монтажа:

- 1 Перед монтажом периметрального профиля необходимо выполнить разметку из расчета, что низ профиля будет в один уровень с чистовой поверхностью потолка, а верх профиля в один уровень с верхом каркаса.
- 2 На тыльную сторону профиля по верхнему краю наклеивается демпферная лента из вспененного полиэтилена толщиной от 1 до 3 миллиметров и шириной не менее 20 миллиметров.
- 3 В зависимости от несущей способности основания выбирается шаг перфорации профиля, который варьируется от 40 до 60 сантиметров и диаметр отверстий от 4 до 6 миллиметров. Для сохранения демпфирующих свойств ближайшее к углу отверстие должно быть не ближе 10, но и не дальше 20 сантиметров.
- 4 Профиль монтируется с помощью выбранного мастером крепежа не допуская деформации профиля избыточным прижимным усилием.
- 5 При повороте профиля либо стыковке его по прямой используется угловой или прямой соединитель.
- 6 Во время сборки каркасно-обшивной конструкции крепить направляющий профиль к периметральному профилю не следует, он должен свободно надеваться на несущие и основные профили каркаса. Ближайший подвес на профиле должен быть не далее 20 см от периметрального профиля. Также следует добавить подвес на свободный конец несущего профиля соединенного с основным только одним одноуровневым соединителем и добавить несущий профиль по периметру, вдоль периметрального максимально его к нему прижимая.
- 7 Во время обшивки листовыми материалами следует относиться к примыканию с периметральным профилем, как к сопряжению двух обрезных кромок и, соответственно, его готовить к заделке.
- 8 Перед производством малярных работ необходимо защитить внутреннюю часть профиля малярной заглушкой. Можно использовать полоску из экструдированного пенополистирола толщиной от 8 до 10 миллиметров в зависимости от выбранной демпферной ленты и высотой равной 30 мм.
- 9 Дальнейшая отделка поверхности ведётся согласно выбранной малярной технологии, шов между обшивкой и периметральным профилем заделывается согласно производству работ с обрезными или монтажными кромками материала обшивки.
- 10 После завершения отделочных работ заглушка удаляется, малярная лента снимается и можно приступать к эксплуатации периметрального профиля.

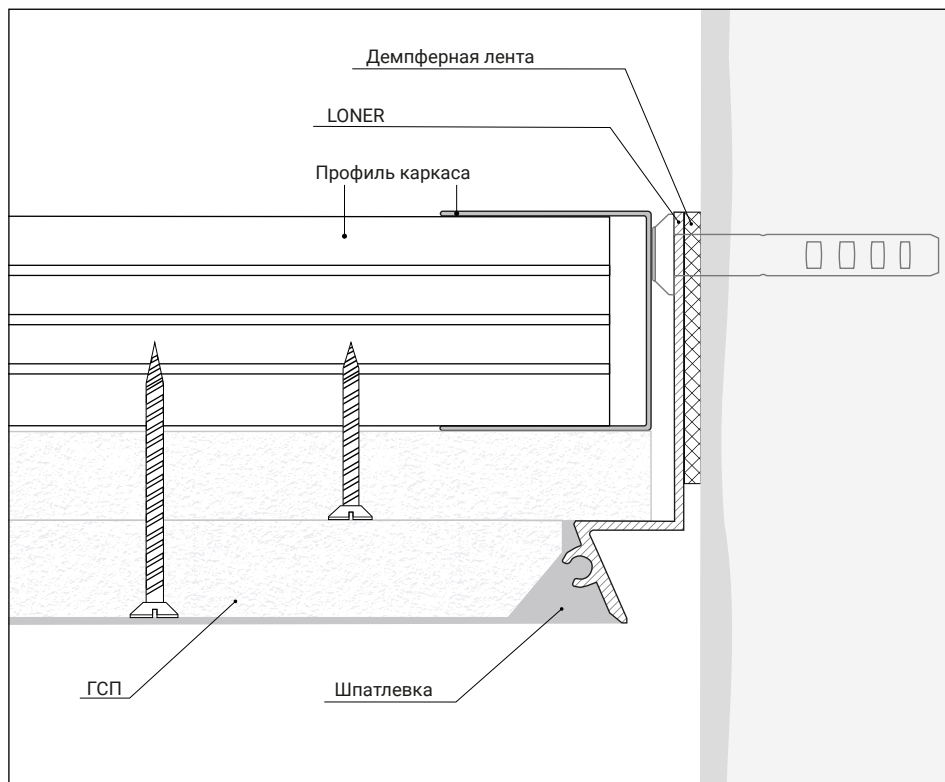
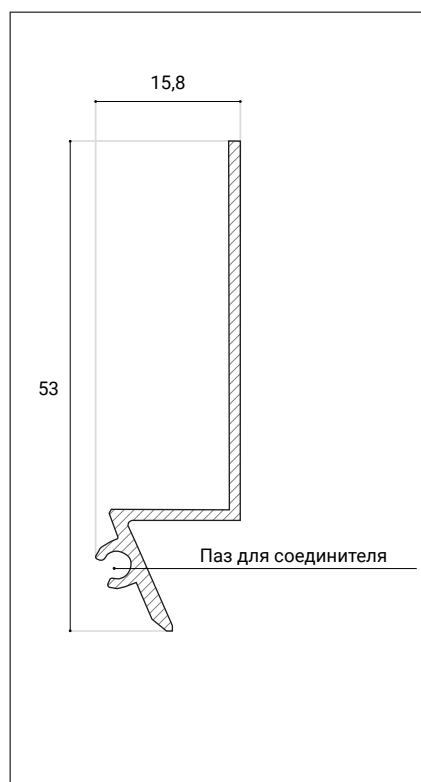

ТЕНЕВОЙ ПРОФИЛЬ LONER

Монтаж в каркасно-обшивных конструкциях

Монтаж при использовании двухуровневого каркаса и однослойной обшивки листовыми материалами толщиной 12,5 миллиметров.

ВАЖНО! Перед монтажом периметрального профиля должны быть завершены работы по отделке стен, включая нанесение декоративного покрытия как минимум в месте монтажа и выполнена антивандальная защита поверхности.

Последовательность монтажа:

- 1 Перед монтажом периметрального профиля необходимо выполнить разметку из расчета, что низ профиля будет в один уровень с чистовой поверхностью потолка.
- 2 На тыльную сторону профиля по верхнему краю наклеивается демпферная лента из вспененного полиэтилена толщиной от 1 до 3 миллиметров и шириной не менее 20 миллиметров.
- 3 В зависимости от несущей способности основания выбирается шаг перфорации профиля, который варьируется от 40 до 60 сантиметров и диаметр отверстий от 4 до 6 миллиметров. Для сохранения демпфирующих свойств ближайшее к углу отверстие должно быть не ближе 10, но и не дальше 20 сантиметров.
- 4 Профиль монтируется с помощью выбранного мастером крепежа не допуская деформации профиля избыточным прижимным усилием.
- 5 При повороте профиля либо стыковке его по прямой используется угловой или прямой соединитель.
- 6 Во время сборки каркасно-обшивной конструкции следует добавить направляющий профиль надев его на несущий, он должен свободно лежать на специально предназначенной для этого полке LONER. Ближайший подвес на основном профиле должен быть не далее 20 см от периметрального профиля, также следует установить несущий профиль проходящий вдоль периметрального максимально его к нему прижимая.
- 7 Во время обшивки листовыми материалами следует относиться к примыканию с периметральным профилем, как к сопряжению двух обрезных кромок и, соответственно, его готовить к заделке.
- 8 Перед производством малярных работ необходимо защитить внутреннюю часть профиля малярной заглушкой. Можно использовать полоску из экструдированного пенополистирола толщиной от 8 до 10 миллиметров в зависимости от выбранной демпферной ленты и высотой равной 30 мм.
- 9 Дальнейшая отделка поверхности ведётся согласно выбранной малярной технологии, шов между обшивкой и периметральным профилем заделывается согласно производству работ с обрезными или монтажными кромками материала обшивки.
- 10 После завершения отделочных работ заглушка удаляется, малярная лента снимается и можно приступать к эксплуатации периметрального профиля.

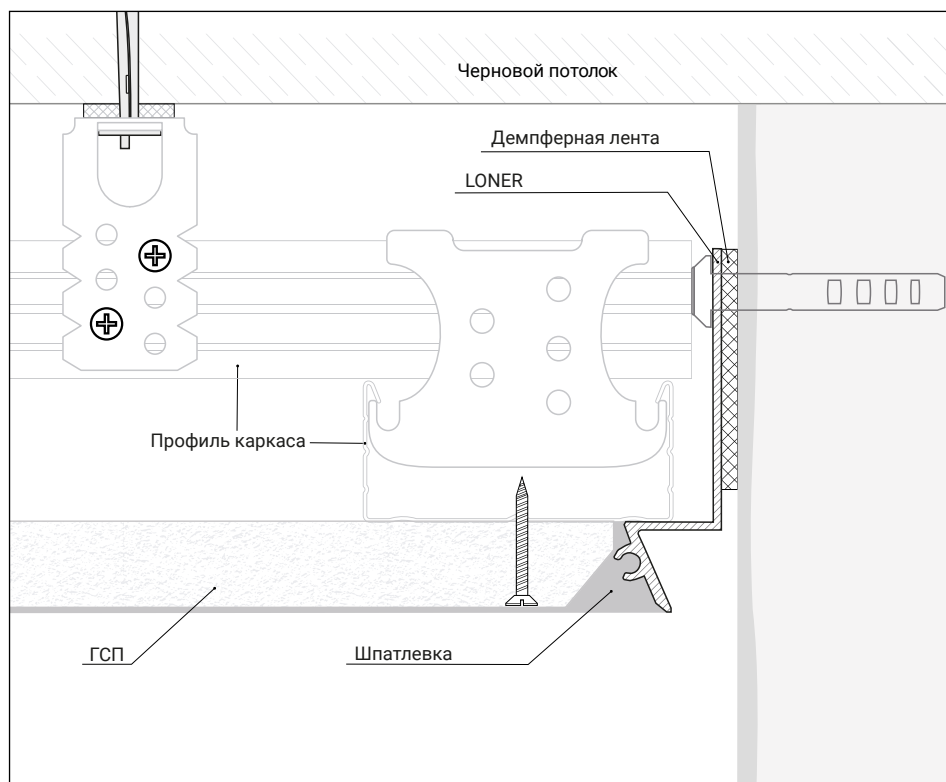
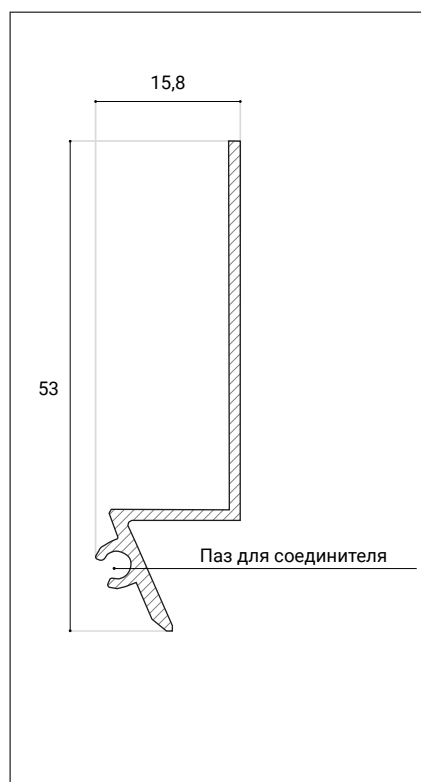

ТЕНЕВОЙ ПРОФИЛЬ LONER

Монтаж в каркасно-обшивных конструкциях

Монтаж при использовании двухуровневого каркаса и двухслойной обшивки листовыми материалами общей толщиной 25 миллиметров.

ВАЖНО! Перед монтажом периметрального профиля должны быть завершены работы по отделке стен, включая нанесение декоративного покрытия как минимум в месте монтажа и выполнена антивандальная защита поверхности.

Последовательность монтажа:

- 1 Перед монтажом периметрального профиля необходимо выполнить разметку из расчета, что низ профиля будет в один уровень с чистовой поверхностью потолка.
- 2 На тыльную сторону профиля по верхнему краю наклеивается демпферная лента из вспененного полиэтилена толщиной от 1 до 3 миллиметров и шириной не менее 20 миллиметров.
- 3 В зависимости от несущей способности основания выбирается шаг перфорации профиля, который варьируется от 40 до 60 сантиметров и диаметр отверстий от 4 до 6 миллиметров. Для сохранения демпфирующих свойств ближайшее к углу отверстие должно быть не ближе 10, но и не дальше 20 сантиметров.
- 4 Профиль монтируется с помощью выбранного мастером крепежа не допуская деформации профиля избыточным прижимным усилием.
- 5 При повороте профиля либо стыковке его по прямой используется угловой или прямой соединитель.
- 6 Во время сборки каркасно-обшивной конструкции следует добавить направляющий профиль надев его на несущий, он должен свободно лежать на специально предназначенной для этого полке LONER. Ближайший подвес на основном профиле должен быть не далее 20 см от периметрального профиля, также следует установить несущий профиль проходящий вдоль периметрального максимально его к нему прижимая.
- 7 Во время обшивки листовыми материалами следует относиться к примыканию с периметральным профилем, как к сопряжению двух обрезных кромок и, соответственно, его готовить к заделке.
- 8 Перед производством малярных работ необходимо защитить внутреннюю часть профиля малярной заглушкой. Можно использовать полоску из экструдированного пенополистирола толщиной от 8 до 10 миллиметров в зависимости от выбранной демпферной ленты и высотой равной 30 мм.
- 9 Дальнейшая отделка поверхности ведётся согласно выбранной малярной технологии, шов между обшивкой и периметральным профилем заделывается согласно производству работ с обрезными или монтажными кромками
- 10 материала обшивки.
После завершения отделочных работ заглушка удаляется, малярная лента снимается и можно приступать к эксплуатации периметрального профиля.

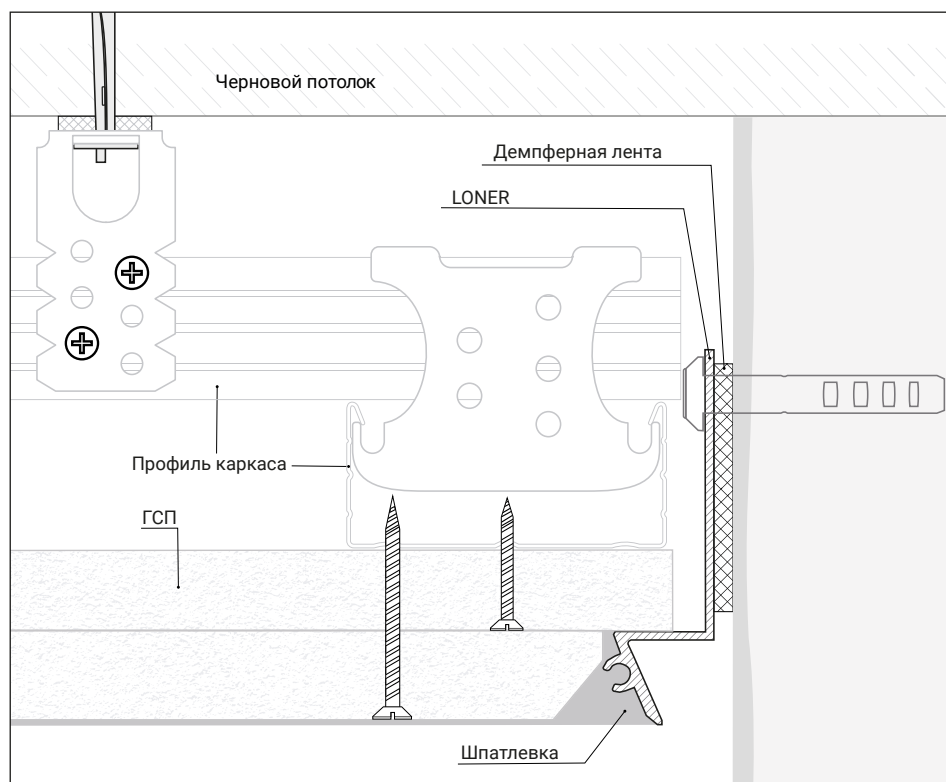

ТЕНЕВОЙ ПРОФИЛЬ UMBRA

Монтаж в каркасно-обшивных конструкциях

Монтаж при использовании одноуровневого каркаса и однослойной обшивки листовыми материалами толщиной 12,5 миллиметров.

ВАЖНО! Перед монтажом периметрального теневого профиля должны быть завершены работы по отделке стен, включая нанесение декоративного покрытия как минимум в месте монтажа и выполнена антивандальная защита поверхности.

Последовательность монтажа:

- 1 Перед монтажом периметрального теневого профиля необходимо выполнить разметку из расчета, что низ профиля будет в один уровень с чистой поверхностью потолка, а верх базового профиля на высоте 70 мм.
- 2 В зависимости от несущей способности основания выбирается шаг перфорации базового профиля, который варьируется от 40 до 60 сантиметров и диаметр отверстий от 4 до 6 миллиметров.
- 3 Перед монтажом базового профиля в него, проталкивая через торец, вставляется полимерный демпфер в специально предназначенный для этого паз.
- 4 Профиль монтируется с помощью выбранного мастером крепежа, не допуская деформации избыточным прижимным усилием.
- 5 При повороте профиля либо стыковке его по прямой используется плоский угловой или плоский прямой соединитель.
- 6 После придания базовому профилю проектного положения можно приступить к установке периметрального теневого профиля UMBRA, для этого достаточно совместить шип с пазом демпфера и плотно надавить до упора.
- 7 При повороте профиля либо стыковке его по прямой используется угловой или прямой соединитель.
- 8 Направляющий профиль каркасно-обшивной конструкции крепится с помощью самореза длиной не более 11 мм с шагом 40-60 см, низ профиля выставляется в один уровень с низом спинки теневого профиля.
- 9 Во время обшивки листовыми материалами следует относиться к примыканию с периметральным теньвым профилем UMBRA, как к сопряжению двух обрезных кромок и, соответственно, его готовить к заделке.
- 10 Перед производством малярных работ необходимо защитить внутреннюю часть теневого профиля малярной заглушкой. Можно использовать полоску из экструдированного пенополистирола толщиной 7 мм и высотой равной 30 мм.
- 11 Дальнейшая отделка поверхности ведётся согласно выбранной малярной технологии, шов между обшивкой и теньвым профилем заделывается согласно производству работ с обрезными или монтажными кромками материала обшивки.
- 12 После завершения отделочных работ заглушка удаляется, малярная лента снимается, и можно приступить к эксплуатации периметрального теневого профиля UMBRA.

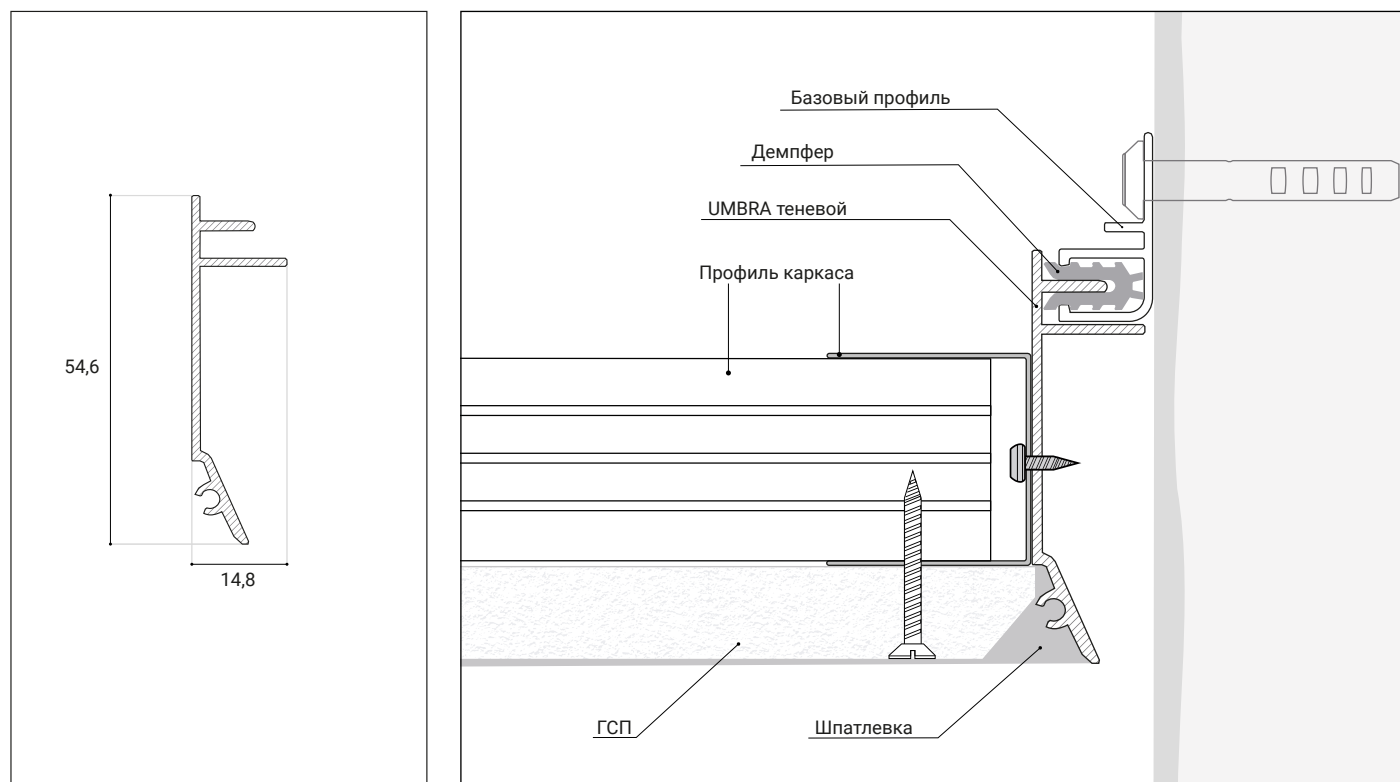

ТЕНЕВОЙ ПРОФИЛЬ UMBRA

Монтаж в каркасно-обшивных конструкциях

Монтаж при использовании одноуровневого каркаса и двухслойной обшивки листовыми материалами общей толщиной 25 миллиметров.

ВАЖНО! Перед монтажом периметрального теневого профиля должны быть завершены работы по отделке стен, включая нанесение декоративного покрытия как минимум в месте монтажа и выполнена антивандальная защита поверхности.

Последовательность монтажа:

- 1 Перед монтажом периметрального теневого профиля необходимо выполнить разметку из расчета, что низ профиля будет в один уровень с чистой поверхностью потолка, а верх базового профиля на высоте 70 мм.
- 2 В зависимости от несущей способности основания выбирается шаг перфорации базового профиля, который варьируется от 40 до 60 сантиметров и диаметр отверстий от 4 до 6 миллиметров.
- 3 Перед монтажом базового профиля в него, проталкивая через торец, вставляется полимерный демпфер в специально предназначенный для этого паз.
- 4 Профиль монтируется с помощью выбранного мастером крепежа, не допуская деформации избыточным прижимным усилием.
- 5 При повороте профиля либо стыковке его по прямой используется плоский угловой или плоский прямой соединитель.
- 6 После придания базовому профилю проектного положения можно приступить к установке периметрального теневого профиля UMBRA, для этого достаточно совместить шип с пазом демпфера и плотно надавить до упора.
- 7 При повороте профиля либо стыковке его по прямой используется угловой или прямой соединитель.
- 8 Направляющий профиль каркасно-обшивной конструкции крепится с помощью самореза длиной не более 11 мм с шагом 40-60 см, верх профиля выставляется в один уровень с верхом спинки теневого профиля.
- 9 Во время обшивки листовыми материалами следует относиться к примыканию с периметральным теневым профилем UMBRA, как к сопряжению двух обрезных кромок и, соответственно, его готовить к заделке.
- 10 Перед производством малярных работ необходимо защитить внутреннюю часть теневого профиля малярной заглушкой. Можно использовать полоску из экструдированного пенополистирола толщиной 7 мм и высотой равной 30 мм.
- 11 Дальнейшая отделка поверхности ведётся согласно выбранной малярной технологии, шов между обшивкой и теневым профилем заделывается согласно производству работ с обрезными или монтажными кромками материала обшивки.
- 12 После завершения отделочных работ заглушка удаляется, малярная лента снимается, и можно приступить к эксплуатации периметрального теневого профиля UMBRA.

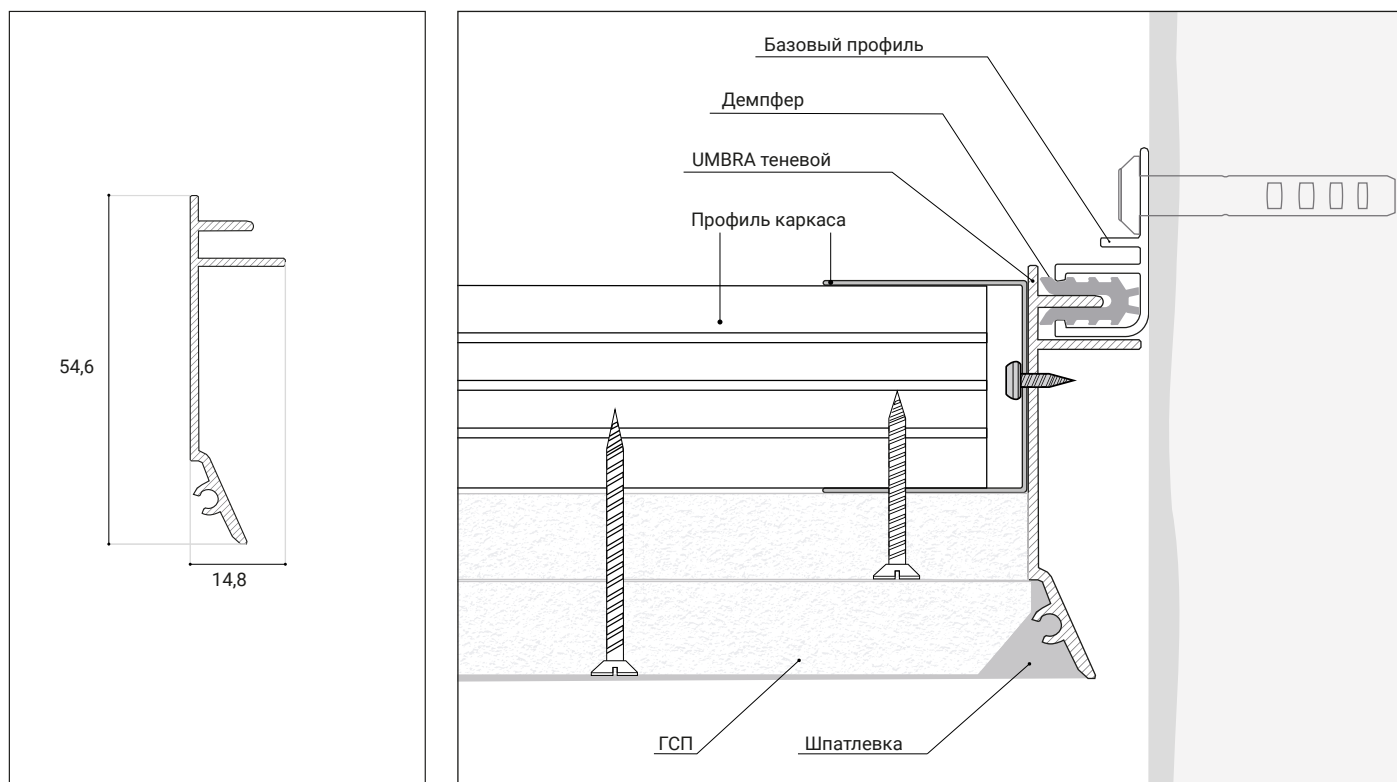

ТЕНЕВОЙ ПРОФИЛЬ UMBRA

Монтаж в каркасно-обшивных конструкциях

Монтаж при использовании двухуровневого каркаса и однослойной обшивки листовыми материалами толщиной 12,5 миллиметров.

ВАЖНО! Перед монтажом периметрального теневого профиля должны быть завершены работы по отделке стен, включая нанесение декоративного покрытия как минимум в месте монтажа и выполнена антивандальная защита поверхности.

Последовательность монтажа:

- 1 Перед монтажом периметрального теневого профиля необходимо выполнить разметку из расчета, что низ профиля будет в один уровень с чистовой поверхностью потолка, а верх базового профиля на высоте 70 мм.
- 2 В зависимости от несущей способности основания выбирается шаг перфорации базового профиля, который варьируется от 40 до 60 сантиметров и диаметр отверстий от 4 до 6 миллиметров.
- 3 Перед монтажом базового профиля в него, проталкивая через торец, вставляется полимерный демпфер в специально предназначенный для этого паз.
- 4 Профиль монтируется с помощью выбранного мастером крепежа, не допуская деформации избыточным прижимным усилием.
- 5 При повороте профиля либо стыковке его по прямой используется плоский угловой или плоский прямой соединитель.
- 6 После придания базовому профилю проектного положения можно приступить к установке периметрального теневого профиля UMBRA, для этого достаточно совместить шип с пазом демпфера и плотно надавить до упора.
- 7 При повороте профиля либо стыковке его по прямой используется угловой или прямой соединитель.
- 8 Направляющий профиль каркасно-обшивной конструкции крепится с помощью самореза длиной не более 11 мм с шагом 40-60 см, низ профиля выставляется в один уровень с низом спинки теневого профиля. После чего в него заводится несущий профиль каркаса потолка. Несущий профиль каркасно-обшивной конструкции, идущий вдоль теневого периметрального профиля UMBRA, располагается с отступом не более 200мм.
- 9 Во время обшивки листовыми материалами следует относиться к примыканию с периметральным теневым профилем UMBRA, как к сопряжению двух обрезных кромок и, соответственно, его готовить к заделке.
- 10 Перед производством малярных работ, необходимо защитить внутреннюю часть теневого профиля малярной заглушкой. Можно использовать полоску из экструдированного пенополистирола толщиной 7 мм и высотой равной 30 мм.
- 11 Дальнейшая отделка поверхности ведётся согласно выбранной малярной технологии, шов между обшивкой и теневым профилем заделывается согласно производству работ с обрезными или монтажными кромками материала обшивки.
- 12 После завершения отделочных работ заглушка удаляется, малярная лента снимается, и можно приступить к эксплуатации периметрального теневого профиля UMBRA.

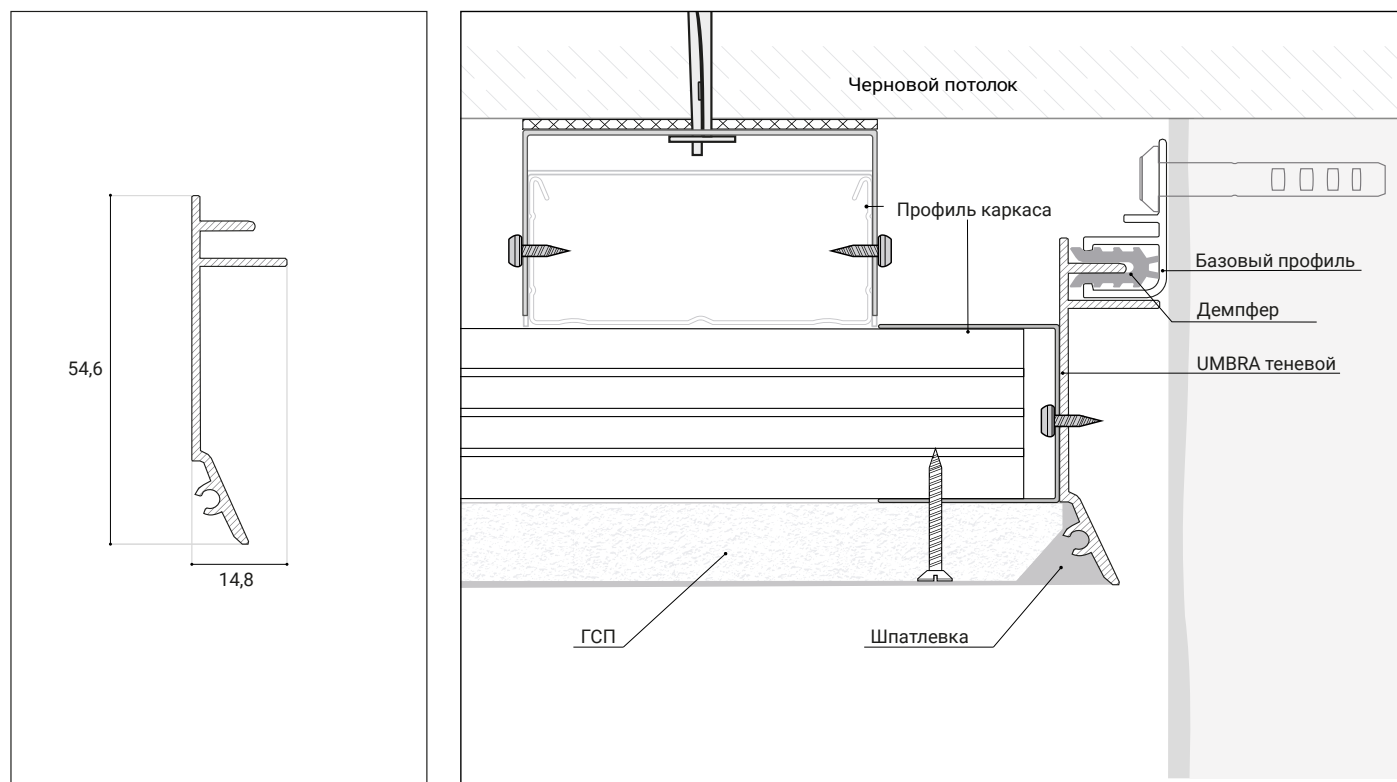

ТЕНЕВОЙ ПРОФИЛЬ UMBRA

Монтаж в каркасно-обшивных конструкциях

Монтаж при использовании двухуровневого каркаса и двухслойной обшивки листовыми материалами общей толщиной 25 миллиметров.

ВАЖНО! Перед монтажом периметрального теневого профиля должны быть завершены работы по отделке стен, включая нанесение декоративного покрытия как минимум в месте монтажа и выполнена антивандальная защита поверхности.

Последовательность монтажа:

- 1 Перед монтажом периметрального теневого профиля необходимо выполнить разметку из расчета, что низ профиля будет в один уровень с чистовой поверхностью потолка, а верх базового профиля на высоте 70 мм.
- 2 В зависимости от несущей способности основания выбирается шаг перфорации базового профиля, который варьируется от 40 до 60 сантиметров и диаметр отверстий от 4 до 6 миллиметров.
- 3 Перед монтажом базового профиля в него, проталкивая через торец, вставляется полимерный демпфер в специально предназначенный для этого паз.
- 4 Профиль монтируется с помощью выбранного мастером крепежа, не допуская деформации избыточным прижимным усилием.
- 5 При повороте профиля либо стыковке его по прямой используется плоский угловой или плоский прямой соединитель.
- 6 После придания базовому профилю проектного положения можно приступить к установке периметрального теневого профиля UMBRA, для этого достаточно совместить шип с пазом демпфера и плотно надавить до упора.
- 7 При повороте профиля либо стыковке его по прямой используется угловой или прямой соединитель.
- 8 Направляющий профиль каркасно-обшивной конструкции крепится с помощью самореза длиной не более 11 мм с шагом 40-60 см, верх профиля выставляется в один уровень с верхом спинки теневого профиля. После чего в него заводится несущий профиль каркаса потолка. Несущий профиль каркасно-обшивной конструкции, идущий вдоль теневого периметрального профиля UMBRA, располагается с отступом не более 200мм.
- 9 Во время обшивки листовыми материалами следует относиться к примыканию с периметральным теневым профилем UMBRA, как к сопряжению двух обрезных кромок и, соответственно, его готовить к заделке.
- 10 Перед производством малярных работ необходимо защитить внутреннюю часть теневого профиля малярной заглушкой. Можно использовать полоску из экструдированного пенополистирола толщиной 7 мм и высотой равной 30 мм.
- 11 Дальнейшая отделка поверхности ведётся согласно выбранной малярной технологии, шов между обшивкой и теневым профилем заделывается согласно производству работ с обрезными или монтажными кромками материала обшивки.
- 12 После завершения отделочных работ заглушка удаляется, малярная лента снимается, и можно приступить к эксплуатации периметрального теневого профиля UMBRA.

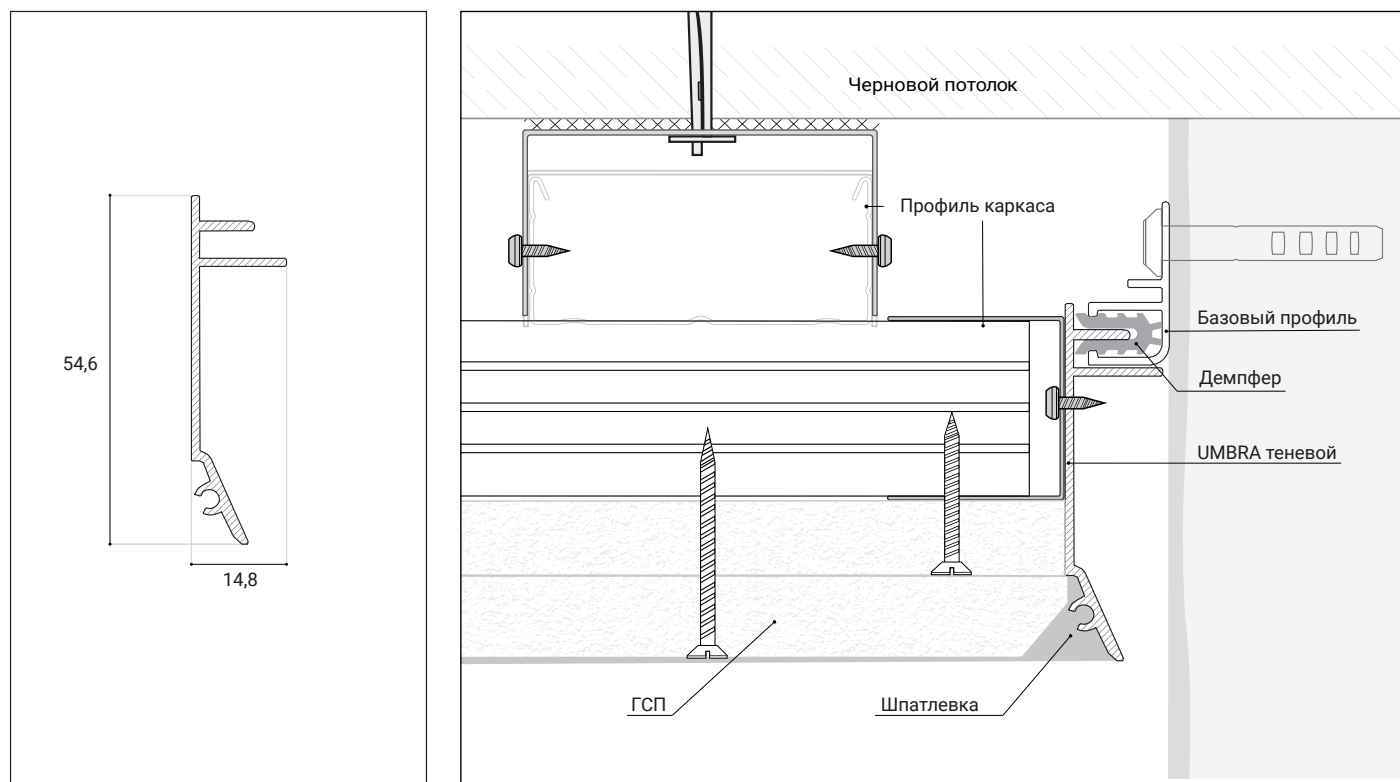

ПАРЯЩИЙ ПРОФИЛЬ UMBRA

Монтаж в каркасно-обшивных конструкциях

Монтаж при использовании одноуровневого каркаса и однослойной обшивки листовыми материалами толщиной 12,5 миллиметров.

ВАЖНО! Перед монтажом периметрального парящего профиля должны быть завершены работы по отделке стен, включая нанесение декоративного покрытия как минимум в месте монтажа и выполнена антивандальная защита поверхности.

Последовательность монтажа:

- 1 Перед монтажом периметрального парящего профиля необходимо выполнить разметку из расчета, что низ профиля будет в один уровень с чистой поверхностью потолка, а верх базового профиля на высоте 70 мм.
- 2 В зависимости от несущей способности основания выбирается шаг перфорации базового профиля, который варьируется от 40 до 60 сантиметров и диаметр отверстий от 4 до 6 миллиметров.
- 3 Перед монтажом базового профиля в него, проталкивая через торец, вставляется полимерный демпфер в специально предназначенный для этого паз.
- 4 Профиль монтируется с помощью выбранного мастером крепежа не допуская деформации избыточным прижимным усилием.
- 5 При повороте профиля либо стыковке его по прямой используется плоский угловой или плоский прямой соединитель.
- 6 В случае подключения светодиодной ленты в парящем профиле делается отверстие диаметром 6-8 мм, для чего предварительно удаляется рассеиватель. Получившееся отверстие не должно иметь краев способных повредить провод, а провода должны иметь изоляцию достаточной толщины для безопасного прохождения сквозь отверстие.
- 7 После придания базовому профилю проектного положения можно приступать к установке периметрального парящего профиля UMBRA, для этого достаточно совместить шип с пазом демпфера и плотно надавить до упора.
- 8 При повороте профиля либо стыковке его по прямой используется угловой или прямой соединитель.
- 9 Направляющий профиль каркасно-обшивной конструкции крепится с помощью самореза длиной не более 11 мм с шагом 40-60 см, низ профиля выставляется в один уровень с низом спинки парящего профиля.
- 10 Во время обшивки листовыми материалами следует относиться к примыканию с периметральным парящим профилем UMBRA, как к сопряжению двух обрезных кромок и соответственно его готовить к заделке.
- 11 Перед производством малярных работ необходимо защитить внутреннюю часть парящего профиля малярной заглушкой. Можно использовать полоску из экструдированного пенополистирола толщиной 30 мм, и высотой равной 50 мм.
- 12 Дальнейшая отделка поверхности ведётся согласно выбранной малярной технологии, шов между обшивкой и парящим профилем заделывается согласно производству работ с обрезными или монтажными кромками материала обшивки.
- 13 После завершения отделочных работ заглушка удаляется, малярная лента снимается, подключается и наклеивается светодиодная лента, устанавливается рассеиватель, и можно приступать к эксплуатации периметрального парящего профиля UMBRA.

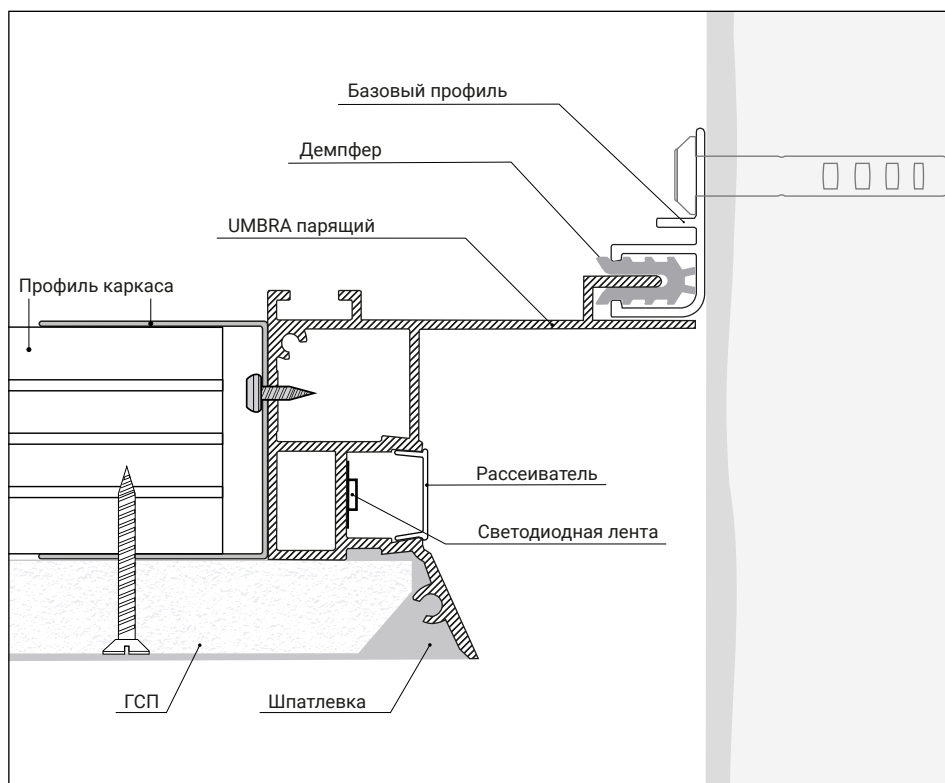
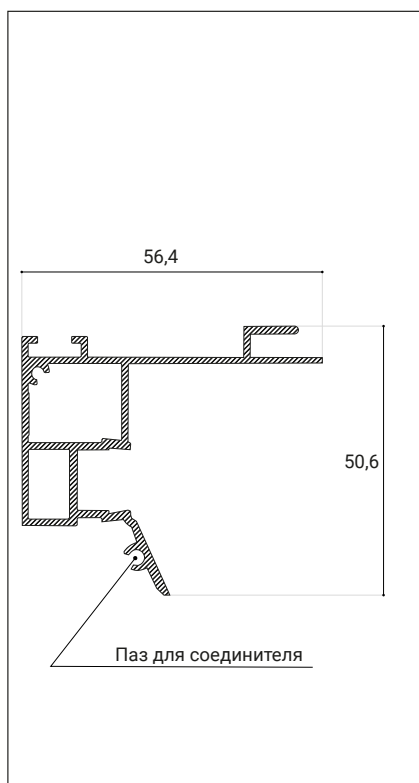

ПАРЯЩИЙ ПРОФИЛЬ UMBRA

Монтаж в каркасно-обшивных конструкциях

Монтаж при использовании одноуровневого каркаса и двухслойной обшивки листовыми материалами общей толщиной 25 миллиметров.

ВАЖНО! Перед монтажом периметрального парящего профиля должны быть завершены работы по отделке стен, включая нанесение декоративного покрытия как минимум в месте монтажа и выполнена антивандальная защита поверхности.

Последовательность монтажа:

- 1 Перед монтажом периметрального парящего профиля необходимо выполнить разметку из расчета, что низ профиля будет в один уровень с чистой поверхностью потолка, а верх базового профиля на высоте 70 мм.
- 2 В зависимости от несущей способности основания выбирается шаг перфорации базового профиля, который варьируется от 40 до 60 сантиметров и диаметр отверстий от 4 до 6 миллиметров.
- 3 Перед монтажом базового профиля в него, проталкивая через торец, вставляется полимерный демпфер в специально предназначенный для этого паз.
- 4 Профиль монтируется с помощью выбранного мастером крепежа не допуская деформации избыточным прижимным усилием.
- 5 При повороте профиля либо стыковке его по прямой используется плоский угловой или плоский прямой соединитель.
- 6 В случае подключения светодиодной ленты в парящем профиле делается отверстие диаметром 6-8 мм, для чего предварительно удаляется рассеиватель. Получившееся отверстие не должно иметь краев способных повредить провод, а провода должны иметь изоляцию достаточной толщины для безопасного прохождения сквозь отверстие.
- 7 После придания базовому профилю проектного положения можно приступать к установке периметрального парящего профиля UMBRA, для этого достаточно совместить шип с пазом демпфера и плотно надавить до упора.
- 8 При повороте профиля либо стыковке его по прямой используется угловой или прямой соединитель.
- 9 Направляющий профиль каркасно-обшивной конструкции крепится с помощью самореза длиной не более 11 мм с шагом 40-60 см, низ профиля выставляется в один уровень с низом спинки парящего профиля.
- 10 Во время обшивки листовыми материалами следует относиться к примыканию с периметральным парящим профилем UMBRA, как к сопряжению двух обрезных кромок и соответственно его готовить к заделке.
- 11 Перед производством малярных работ необходимо защитить внутреннюю часть парящего профиля малярной заглушкой. Можно использовать полоску из экструдированного пенополистирола толщиной 30 мм, и высотой равной 50 мм.
- 12 Дальнейшая отделка поверхности ведётся согласно выбранной малярной технологии, шов между обшивкой и парящим профилем заделывается согласно производству работ с обрезными или монтажными кромками материала обшивки.
- 13 После завершения отделочных работ заглушка удаляется, малярная лента снимается, подключается и наклеивается светодиодная лента, устанавливается рассеиватель, и можно приступать к эксплуатации периметрального парящего профиля UMBRA.

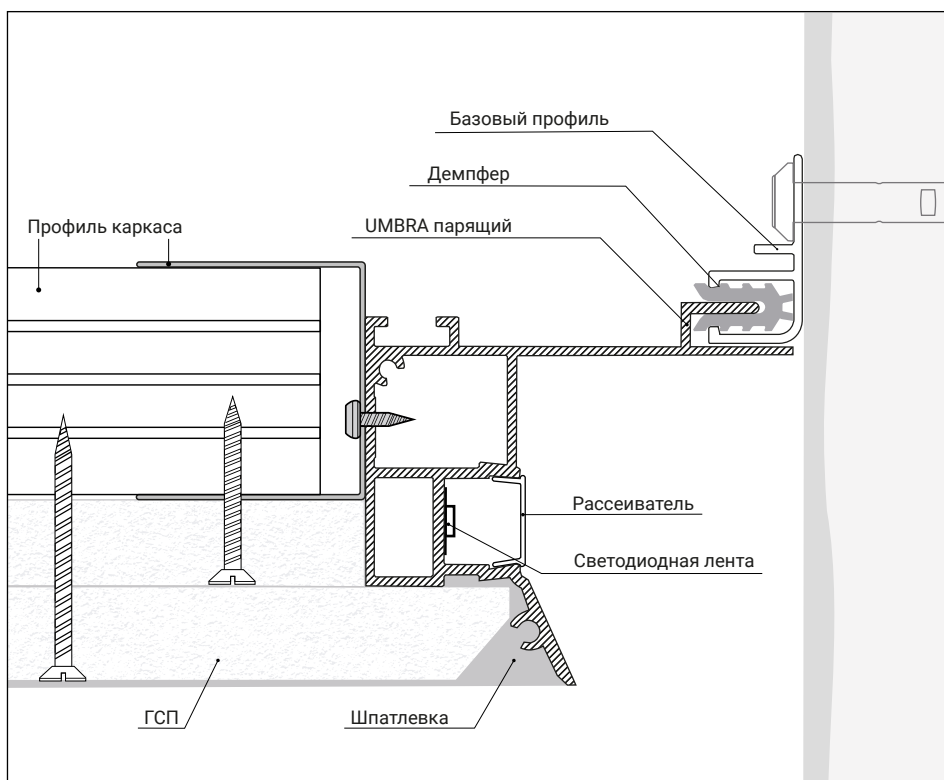
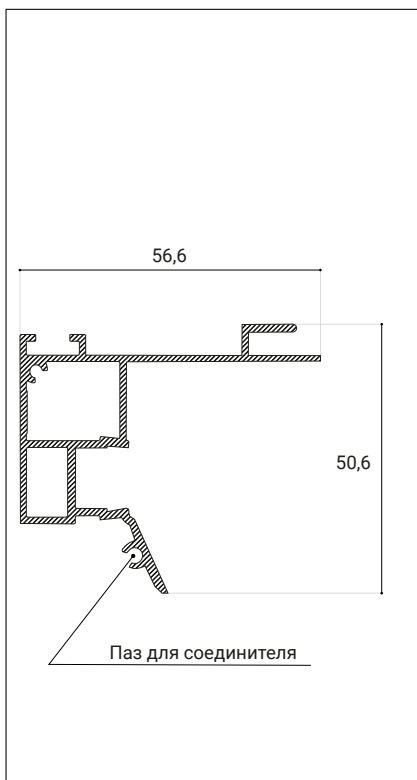

ПАРЯЩИЙ ПРОФИЛЬ UMBRA

Монтаж в каркасно-обшивных конструкциях

Монтаж при использовании двухуровневого каркаса и однослойной обшивки листовыми материалами толщиной 12.5 миллиметров.

ВАЖНО! Перед монтажом периметрального парящего профиля должны быть завершены работы по отделке стен, включая нанесение декоративного покрытия как минимум в месте монтажа и выполнена антивандальная защита поверхности.

Последовательность монтажа:

- 1 Перед монтажом периметрального парящего профиля необходимо выполнить разметку из расчета, что низ профиля будет в один уровень с чистой поверхностью потолка, а верх базового профиля на высоте 70 мм.
- 2 В зависимости от несущей способности основания, выбирается шаг перфорации базового профиля, который варьируется от 40 до 60 сантиметров и диаметр отверстий от 4 до 6 миллиметров.
- 3 Перед монтажом базового профиля в него, проталкивая через торец, вставляется полимерный демпфер в специально предназначенный для этого паз.
- 4 Профиль монтируется с помощью выбранного мастером крепежа не допуская деформации избыточным прижимным усилием.
- 5 При повороте профиля либо стыковке его по прямой используется плоский угловой или плоский прямой соединитель.
- 6 В случае подключения светодиодной ленты в парящем профиле делается отверстие диаметром 6-8 мм, для чего предварительно удаляется рассеиватель. Получившееся отверстие не должно иметь краев способных повредить провод, а провода должны иметь изоляцию достаточной толщины для безопасного прохождения сквозь отверстие.
- 7 После придания базовому профилю проектного положения можно приступать к установке периметрального парящего профиля UMBRA, для этого достаточно совместить шип с пазом демпфера и плотно надавить до упора.
- 8 При повороте профиля либо стыковке его по прямой используется угловой или прямой соединитель.
- 9 Направляющий профиль каркасно-обшивной конструкции крепится с помощью самореза длиной не более 11 мм с шагом 40-60 см, низ профиля выставляется в один уровень с низом спинки парящего профиля. Несущий профиль каркасно-обшивной конструкции, идущий вдоль парящего периметрального профиля UMBRA, располагается с отступом не более 200мм.
- 10 Во время обшивки листовыми материалами следует относиться к примыканию с периметральным парящим профилем UMBRA, как к сопряжению двух обрезных кромок и, соответственно, его готовить к заделке.
- 11 Перед производством малярных работ необходимо защитить внутреннюю часть парящего профиля малярной заглушкой. Можно использовать полоску из экструдированного пенополистирола толщиной 30 мм, и высотой равной 50 мм.
- 12 Дальнейшая отделка поверхности ведётся согласно выбранной малярной технологии, шов между обшивкой и теневым профилем заделывается согласно производству работ с обрезными или монтажными кромками материала обшивки.
- 13 После завершения отделочных работ заглушка удаляется, малярная лента снимается, подключается и наклеивается светодиодная лента, устанавливается рассеиватель, и можно приступать к эксплуатации периметрального парящего профиля UMBRA.

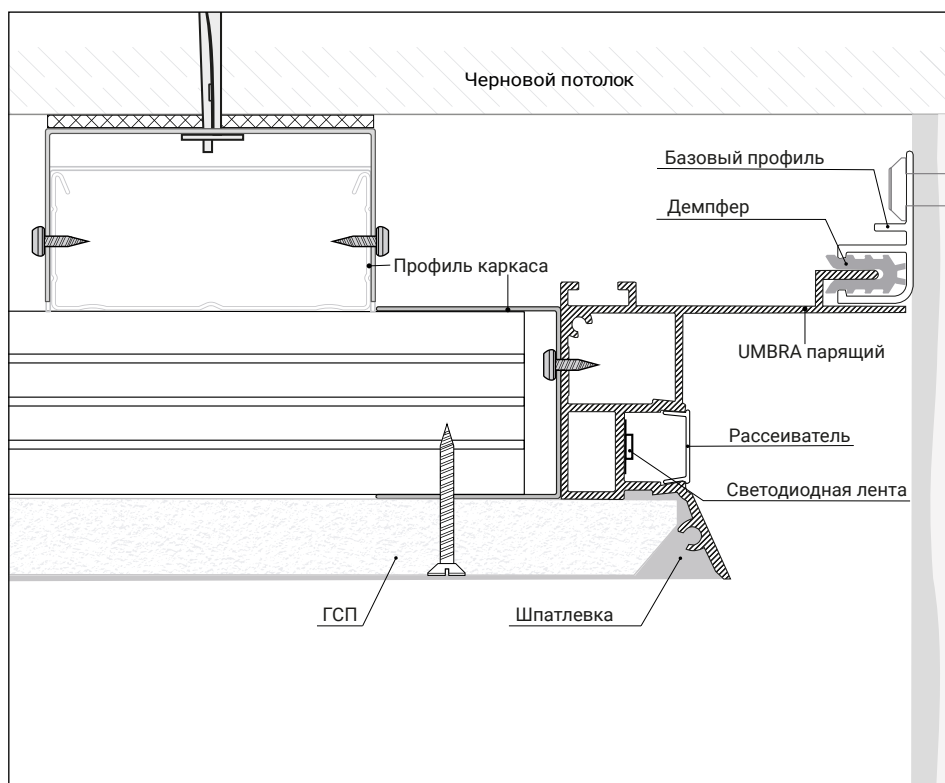
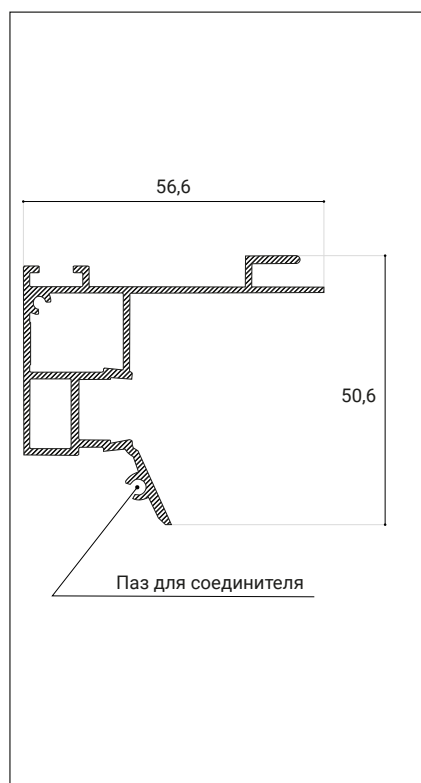

ПАРЯЩИЙ ПРОФИЛЬ UMBRA

Монтаж в каркасно-обшивных конструкциях

Монтаж при использовании двухуровневого каркаса и двухслойной обшивки листовыми материалами общей толщиной 25 миллиметров.

ВАЖНО! Перед монтажом периметрального парящего профиля должны быть завершены работы по отделке стен, включая нанесение декоративного покрытия как минимум в месте монтажа и выполнена антивандальная защита поверхности.

Последовательность монтажа:

- 1 Перед монтажом периметрального парящего профиля необходимо выполнить разметку из расчета, что низ профиля будет в один уровень с чистовой поверхностью потолка, а верх базового профиля на высоте 70 мм.
- 2 В зависимости от несущей способности основания, выбирается шаг перфорации базового профиля, который варьируется от 40 до 60 сантиметров и диаметр отверстий от 4 до 6 миллиметров.
- 3 Перед монтажом базового профиля в него, проталкивая через торец, вставляется полимерный демпфер в специально предназначенный для этого паз.
- 4 Профиль монтируется с помощью выбранного мастером крепежа не допуская деформации избыточным прижимным усилием.
- 5 При повороте профиля либо стыковке его по прямой используется плоский угловой или плоский прямой соединитель.
- 6 В случае подключения светодиодной ленты в парящем профиле делается отверстие диаметром 6-8 мм, для чего предварительно удаляется рассеиватель. Получившееся отверстие не должно иметь краев способных повредить провод, а провода должны иметь изоляцию достаточной толщины для безопасного прохождения сквозь отверстие.
- 7 После придания базовому профилю проектного положения можно приступать к установке периметрального парящего профиля UMBRA, для этого достаточно совместить шип с пазом демпфера и плотно надавить до упора.
- 8 При повороте профиля либо стыковке его по прямой используется угловой или прямой соединитель.
- 9 Направляющий профиль каркасно-обшивной конструкции крепится с помощью самореза длиной не более 11 мм с шагом 40-60 см, низ профиля выставляется на 13 мм выше нижнего угла спинки парящего профиля. После чего в него заводится несущий профиль каркаса потолка. Несущий профиль каркасно-обшивной конструкции, идущий вдоль теневого периметрального профиля UMBRA, располагается с отступом не более 200мм.
- 10 Во время обшивки листовыми материалами следует относиться к примыканию с периметральным парящим профилем UMBRA, как к сопряжению двух обрезных кромок и, соответственно, его готовить к заделке.
- 11 Перед производством малярных работ необходимо защитить внутреннюю часть парящего профиля малярной заглушкой. Можно использовать полоску из экструдированного пенополистирола толщиной 30 мм, и высотой равной 50 мм.
- 12 Дальнейшая отделка поверхности ведётся согласно выбранной малярной технологии, шов между обшивкой и парящим профилем заделывается согласно производству работ с обрезными или монтажными кромками материала обшивки.
- 13 После завершения отделочных работ заглушка удаляется, малярная лента снимается, подключается и наклеивается светодиодная лента, устанавливается рассеиватель, и можно приступать к эксплуатации периметрального парящего профиля UMBRA.

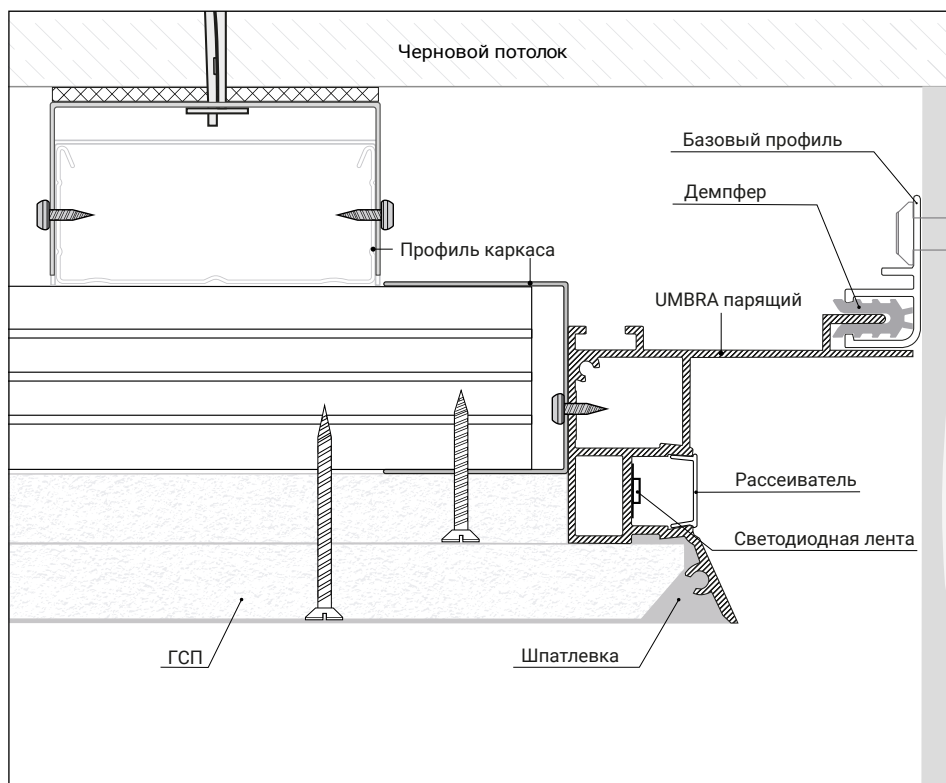
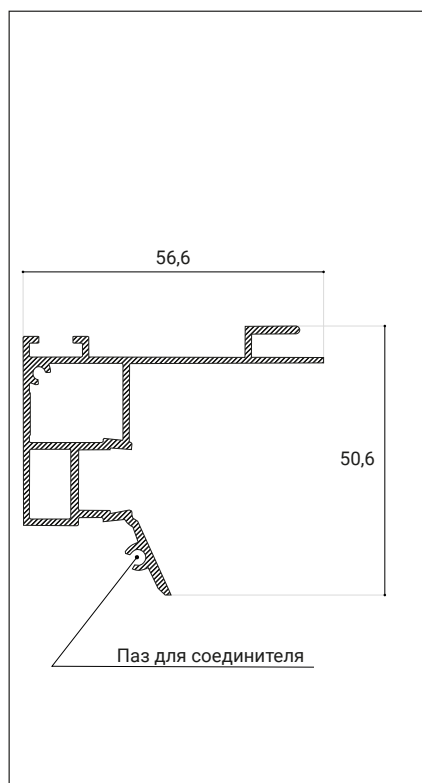

ВЕНТЕЛЯЦИОННЫЙ ПРОФИЛЬ UMBRA

Монтаж в каркасно-обшивных конструкциях

Монтаж при использовании одноуровневого каркаса и однослойной обшивки листовыми материалами толщиной 12,5 миллиметров.

ВАЖНО! Перед монтажом периметрального вентиляционного профиля должны быть завершены работы по отделке стен, включая нанесение декоративного покрытия как минимум в месте монтажа и выполнена антивандальная защита поверхности.

Последовательность монтажа:

- 1 Перед монтажом периметрального вентиляционного профиля необходимо выполнить разметку из расчета, что низ профиля будет в один уровень с чистовой поверхностью потолка, а верх базового профиля на высоте 70 мм, с установленной Камерой Статического Давления высота составит 115 мм без теплоизоляции.
- 2 В зависимости от несущей способности основания выбирается шаг перфорации базового профиля, который варьируется от 40 до 60 сантиметров и диаметр отверстий от 4 до 6 миллиметров.
- 3 Перед монтажом базового профиля в него, проталкивая через торец, вставляется полимерный демпфер в специально предназначенный для этого паз.
- 4 Профиль монтируется с помощью выбранного мастером крепежа не допуская деформации избыточным прижимным усилием.
- 5 При повороте профиля либо стыковке его по прямой используется плоский угловой или плоский прямой соединитель.
- 6 В случае подключения светодиодной ленты в вентиляционном профиле делается отверстие диаметром 6-8 мм для чего предварительно удаляется рассеиватель. Получившееся отверстие не должно иметь краев способных повредить провод, а провода должны иметь изоляцию достаточной толщины для безопасного прохождения сквозь отверстие.
- 7 После придания базовому профилю проектного положения можно приступать к установке периметрального вентиляционного профиля UMBRA, для этого достаточно совместить шип с пазом демпфера и плотно надавить до упора.
- 8 При повороте профиля либо стыковке его по прямой используется угловой или прямой соединитель.
- 9 В случае установки КСД и подключения к ней вентиляции необходимо заполнить клеем-герметиком, подходящим для склеивания алюминия в порошковой окраске и оцинкованной стали, два паза на вентиляционном профиле, после чего установить в них КСД надавив до упора.
- 10 Рекомендуемое расстояние между патрубками подключения КСД к вентиляционному каналу не должно превышать 1 м. Пуско-наладочные работы следует завершить до монтажа каркасно-обшивной конструкции.
- 11 Направляющий профиль каркасно-обшивной конструкции крепится с помощью самореза длиной не более 11 мм с шагом 40-60 см, низ профиля выставляется в один уровень с низом спинки вентиляционного профиля.
- 12 Во время обшивки листовыми материалами следует относиться к примыканию с периметральным вентиляционным профилем UMBRA, как к сопряжению двух обрезных кромок и, соответственно, его готовить к заделке.
- 13 Перед производством малярных работ необходимо защитить внутреннюю часть вентиляционного профиля малярной заглушкой. Можно использовать полоску из экструдированного пенополистирола толщиной 30 мм, и высотой равной 50 мм.
- 14 Дальнейшая отделка поверхности ведётся согласно выбранной малярной технологии, шов между обшивкой и вентиляционным профилем заделывается согласно производству работ с обрезными или монтажными кромками материала обшивки.
- 15 После завершения отделочных работ заглушка удаляется, малярная лента снимается, подключается и наклеивается светодиодная лента, устанавливается рассеиватель, и можно приступать к эксплуатации периметрального вентиляционного профиля UMBRA.

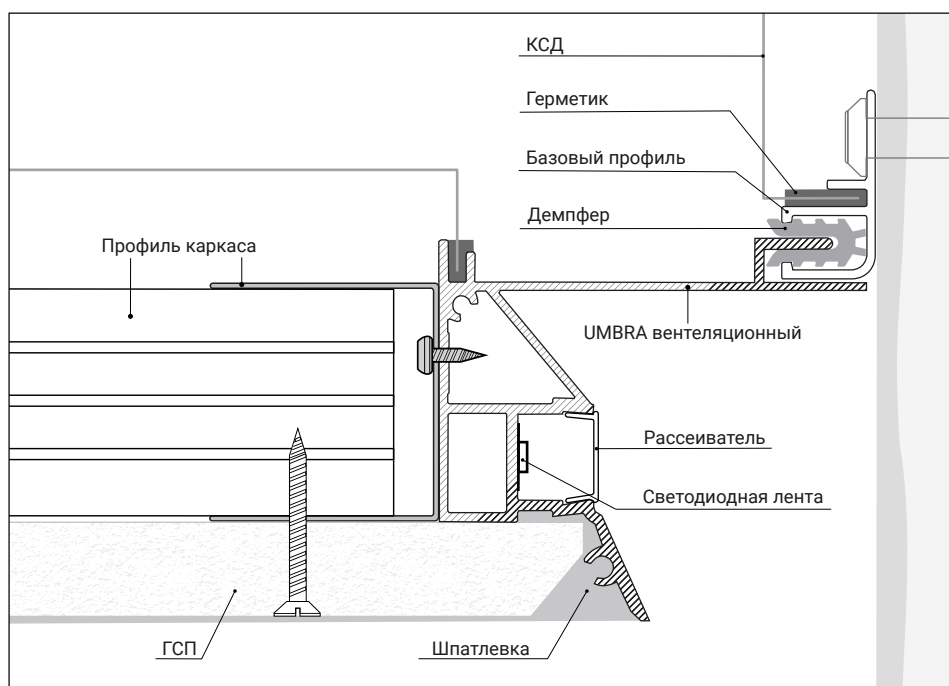
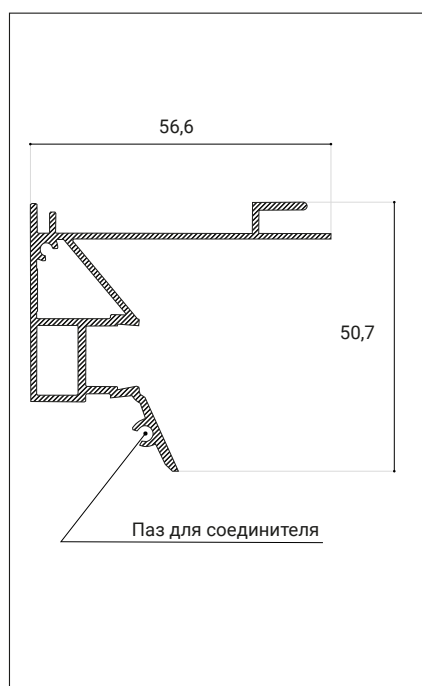

ВЕНТЕЛЯЦИОННЫЙ ПРОФИЛЬ UMBRA

Монтаж в каркасно-обшивных конструкциях

Монтаж при использовании одноуровневого каркаса и двухслойной обшивки листовыми материалами общей толщиной 25 миллиметров.

ВАЖНО! Перед монтажом периметрального вентиляционного профиля должны быть завершены работы по отделке стен, включая нанесение декоративного покрытия как минимум в месте монтажа и выполнена антивандальная защита поверхности.

Последовательность монтажа:

- 1 Перед монтажом периметрального вентиляционного профиля необходимо выполнить разметку из расчета, что низ профиля будет в один уровень с чистовой поверхностью потолка, а верх базового профиля на высоте 70 мм, с установленной Камерой Статического Давления высота составит 115 мм без теплоизоляции.
- 2 В зависимости от несущей способности основания выбирается шаг перфорации базового профиля, который варьируется от 40 до 60 сантиметров и диаметр отверстий от 4 до 6 миллиметров.
- 3 Перед монтажом базового профиля в него, проталкивая через торец, вставляется полимерный демпфер в специально предназначенный для этого паз.
- 4 Профиль монтируется с помощью выбранного мастером крепежа не допуская деформации избыточным прижимным усилием.
- 5 При повороте профиля либо стыковке его по прямой используется плоский угловой или плоский прямой соединитель.
- 6 В случае подключения светодиодной ленты в вентиляционном профиле делается отверстие диаметром 6-8 мм для чего предварительно удаляется рассеиватель. Получившееся отверстие не должно иметь краев способных повредить провод, а провода должны иметь изоляцию достаточной толщины для безопасного прохождения сквозь отверстие.
- 7 После придания базовому профилю проектного положения можно приступать к установке периметрального вентиляционного профиля UMBRA, для этого достаточно совместить шип с пазом демпфера и плотно надавить до упора.
- 8 При повороте профиля либо стыковке его по прямой используется угловой или прямой соединитель.
- 9 В случае установки КСД и подключения к ней вентиляции необходимо заполнить клеем-герметиком, подходящим для склеивания алюминия в порошковой окраске и оцинкованной стали, два паза на вентиляционном профиле, после чего установить в них КСД надавив до упора.
- 10 Рекомендуемое расстояние между патрубками подключения КСД к вентиляционному каналу не должно превышать 1 м. Пуско-наладочные работы следует завершить до монтажа каркасно-обшивной конструкции.
- 11 Направляющий профиль каркасно-обшивной конструкции крепится с помощью самореза длиной не более 11 мм с шагом 40-60 см, низ профиля выставляется на 13 мм выше нижнего угла спинки вентиляционного профиля.
- 12 Во время обшивки листовыми материалами следует относиться к примыканию с периметральным вентиляционным профилем UMBRA, как к сопряжению двух обрезных кромок и, соответственно, его готовить к заделке.
- 13 Перед производством малярных работ необходимо защитить внутреннюю часть вентиляционного профиля малярной заглушкой. Можно использовать полоску из экструдированного пенополистирола толщиной 30 мм, и высотой равной 50 мм.
- 14 Дальнейшая отделка поверхности ведётся согласно выбранной малярной технологии, шов между обшивкой и вентиляционным профилем заделывается согласно производству работ с обрезными или монтажными кромками материала обшивки.
- 15 После завершения отделочных работ заглушка удаляется, малярная лента снимается, подключается и наклеивается светодиодная лента, устанавливается рассеиватель, и можно приступать к эксплуатации периметрального вентиляционного профиля UMBRA.

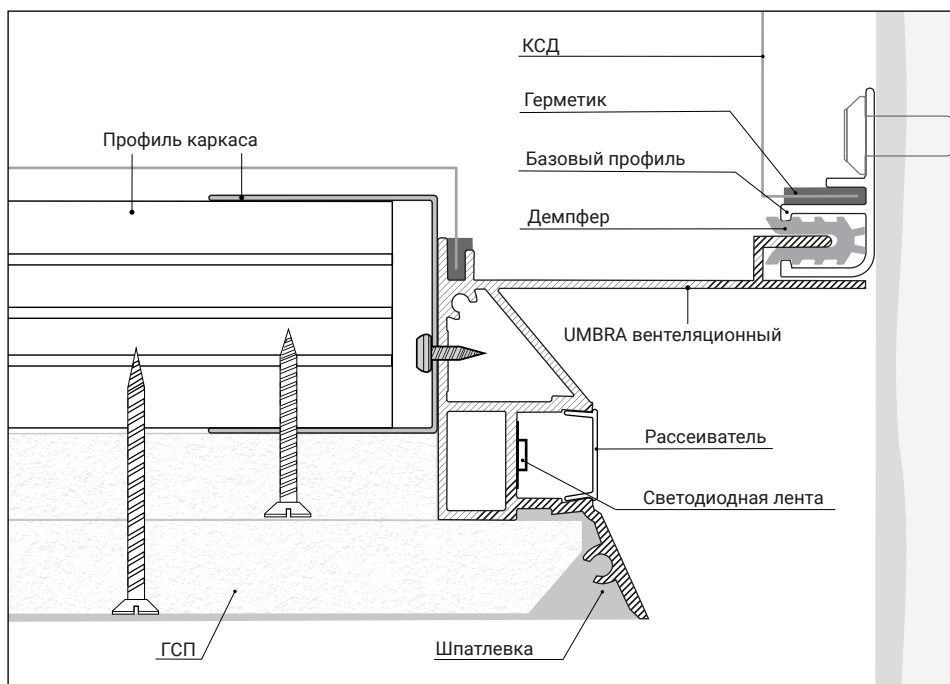
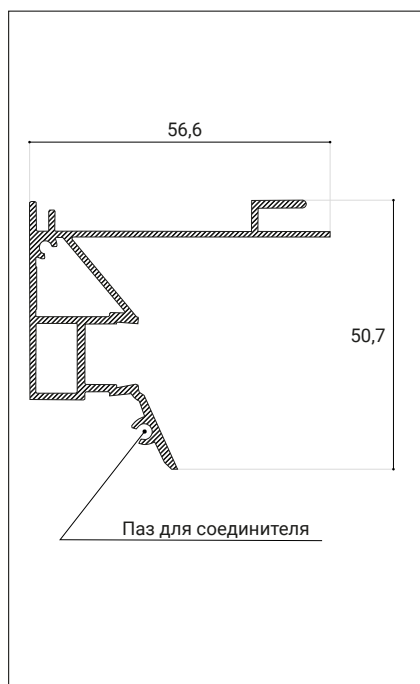

КАРНИЗНЫЙ ПРОФИЛЬ UMBRA ШИРИНОЙ 115 ММ

Монтаж в каркасно-обшивных конструкциях

Монтаж вдоль стены при использовании одноуровневого каркаса и однослойной обшивки листовыми материалами толщиной 12,5 миллиметров.

ВАЖНО! Перед монтажом периметрального вентиляционного профиля должны быть завершены работы по отделке стен, включая нанесение декоративного покрытия как минимум в месте монтажа и выполнена антивандальная защита поверхности.

Последовательность монтажа:

- 1 Перед монтажом карнизного профиля необходимо выполнить разметку из расчета, что низ профиля будет в один уровень с чистовой поверхностью потолка, а верх базового профиля на высоте 70 мм.
- 2 В зависимости от несущей способности основания выбирается шаг перфорации базового профиля, который варьируется от 40 до 60 сантиметров и диаметр отверстий от 4 до 6 миллиметров.
- 3 Перед монтажом базового профиля в него, проталкивая через торец, вставляется полимерный демпфер в специально предназначенный для этого паз.
- 4 Профиль монтируется с помощью выбранного мастером крепежа не допуская деформации избыточным прижимным усилием.
- 5 При повороте профиля либо стыковке его по прямой используется плоский угловой или плоский прямой соединитель.
- 6 В случае подключения светодиодной ленты в карнизном или конструкционном профиле делается отверстие диаметром 6-8 мм для чего предварительно удаляется рассеиватель. Получившееся отверстие не должно иметь краев способных повредить провод, а провода должны иметь изоляцию достаточной толщины для безопасного прохождения сквозь отверстие.
- 7 После придания базовому профилю проектного положения можно приступать к установке карнизного профиля UMBRA предварительно прикрутив заглушки по торцам и конструкционный или конструкционный профиль с подсветкой снизу. Конструкционный профиль следует крепить с помощью самореза длиной не более 11 мм с шагом 40-60 см, зарезая его под углом 45° на торцах карнизного.
- 8 Для установки карнизного профиля достаточно совместить шип с пазом демпфера и плотно надавить до упора.
- 9 При повороте профиля либо стыковке его по прямой используется угловой или прямой соединитель.
- 10 Направляющий профиль каркасно-обшивной конструкции крепится с помощью самореза длиной не более 11 мм с шагом 40-60 см, низ профиля выставляется в один уровень с низом спинки карнизного профиля.
- 11 Во время обшивки листовыми материалами, следует относиться к примыканию с карнизным профилем UMBRA как к сопряжению двух обрезных кромок и соответственно его готовить к заделке.
- 12 Перед производством малярных работ необходимо защитить внутреннюю часть парящего профиля малярной заглушкой. Можно использовать полоску из экструдированного пенополистирола шириной 115 мм, и высотой равной 50 мм.
- 13 Дальнейшая отделка поверхности ведётся согласно выбранной малярной технологии, шов между обшивкой и карнизным профилем заделывается согласно производству работ с обрезными или монтажными кромками материала обшивки.
- 14 После завершения отделочных работ заглушка удаляется, в паз вставляются бегунки с крючками и прикручивается заглушка, затем навешивается полотно, подключается и наклеивается светодиодная лента, устанавливается рассеиватель, и можно приступать к эксплуатации карнизного профиля UMBRA.

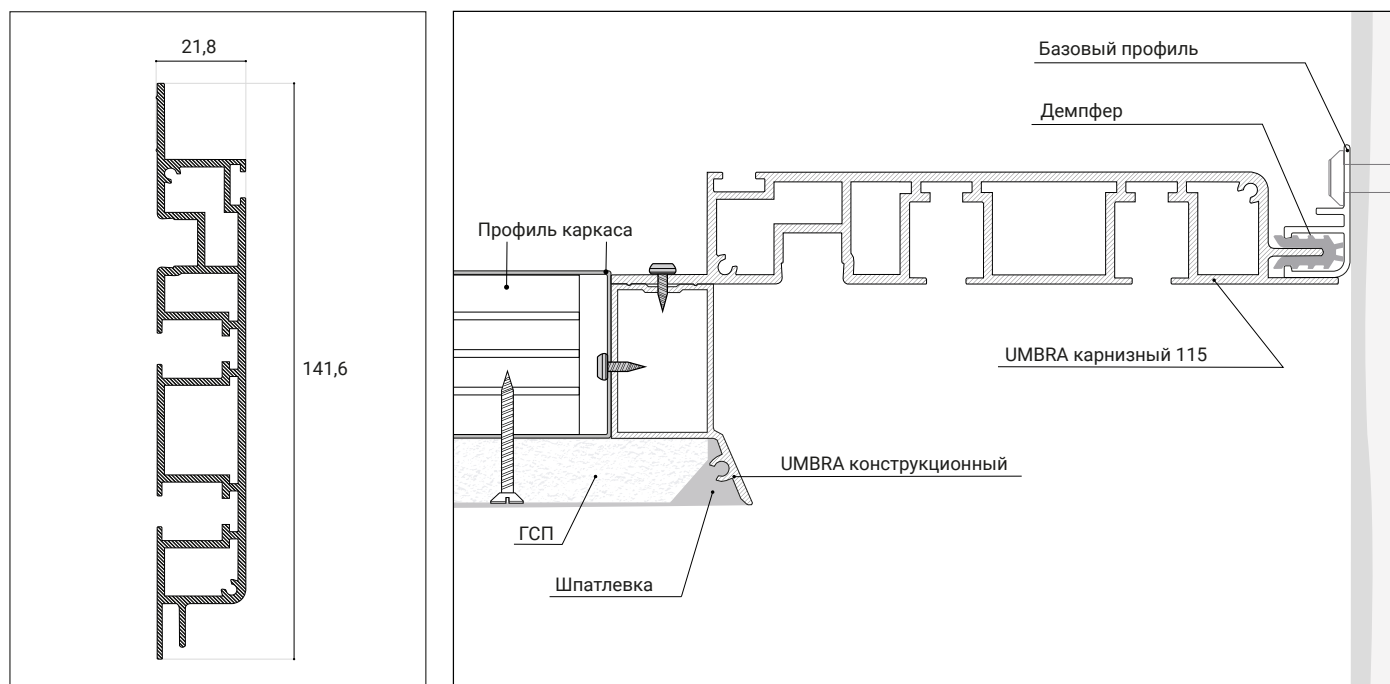

КАРНИЗНЫЙ ПРОФИЛЬ UMBRA ШИРИНОЙ 115 ММ

Монтаж в каркасно-обшивных конструкциях

Монтаж вдоль стены при использовании одноуровневого каркаса и двухслойной обшивки листовыми материалами общей толщиной 25 миллиметров.

ВАЖНО! Перед монтажом периметрального вентиляционного профиля должны быть завершены работы по отделке стен, включая нанесение декоративного покрытия как минимум в месте монтажа и выполнена антивандальная защита поверхности.

Последовательность монтажа:

- 1 Перед монтажом карнизного профиля необходимо выполнить разметку из расчета, что низ профиля будет в один уровень с чистовой поверхностью потолка, а верх базового профиля на высоте 70 мм.
- 2 В зависимости от несущей способности основания выбирается шаг перфорации базового профиля, который варьируется от 40 до 60 сантиметров и диаметр отверстий от 4 до 6 миллиметров.
- 3 Перед монтажом базового профиля в него, проталкивая через торец, вставляется полимерный демпфер в специально предназначенный для этого паз.
- 4 Профиль монтируется с помощью выбранного мастером крепежа не допуская деформации избыточным прижимным усилием.
- 5
- 6 При повороте профиля либо стыковке его по прямой используется плоский угловой или плоский прямой соединитель.
- 7 В случае подключения светодиодной ленты в карнизном или конструкционном профиле делается отверстие диаметром 6-8 мм, для чего предварительно удаляется рассеиватель. Получившееся отверстие не должно иметь краев способных повредить провод, а провода должны иметь изоляцию достаточной толщины для безопасного прохождения сквозь отверстие.
- 8 После придания базовому профилю проектного положения можно приступить к установке карнизного профиля UMBRA предварительно прикрутив заглушки по торцам и конструкционный или конструкционный профиль с подсветкой снизу. Конструкционный профиль следует крепить с помощью самореза длиной не более 11 мм с шагом 40-60 см, зарезая его под углом 45° на торцах карнизного.
- 9 Для установки карнизного профиля достаточно совместить шип с пазом демпфера и плотно надавить до упора.
- 10 При повороте профиля либо стыковке его по прямой используется угловой или прямой соединитель.
- 11 Направляющий профиль каркасно-обшивной конструкции крепится с помощью самореза длиной не более 11 мм с шагом 40-60 см, низ профиля выставляется на 13 мм выше нижнего угла спинки карнизного профиля. Во время обшивки листовыми материалами, следует относиться к примыканию с карнизным профилем UMBRA как к сопряжению двух обрезных кромок и, соответственно, его готовить к заделке.
- 12 Перед производством малярных работ необходимо защитить внутреннюю часть парящего профиля малярной заглушкой. Можно использовать полоску из экструдированного пенополистирола шириной 115 мм, и высотой равной 50 мм.
- 13 Дальнейшая отделка поверхности ведётся согласно выбранной малярной технологии, шов между обшивкой и карнизным профилем заделывается согласно производству работ с обрезными или монтажными кромками материала обшивки.
- 14 После завершения отделочных работ заглушка удаляется, в паз вставляются бегунки с крючками и прикручивается заглушка, затем навешивается полотно, подключается и наклеивается светодиодная лента, устанавливается рассеиватель, и можно приступить к эксплуатации карнизного профиля UMBRA.

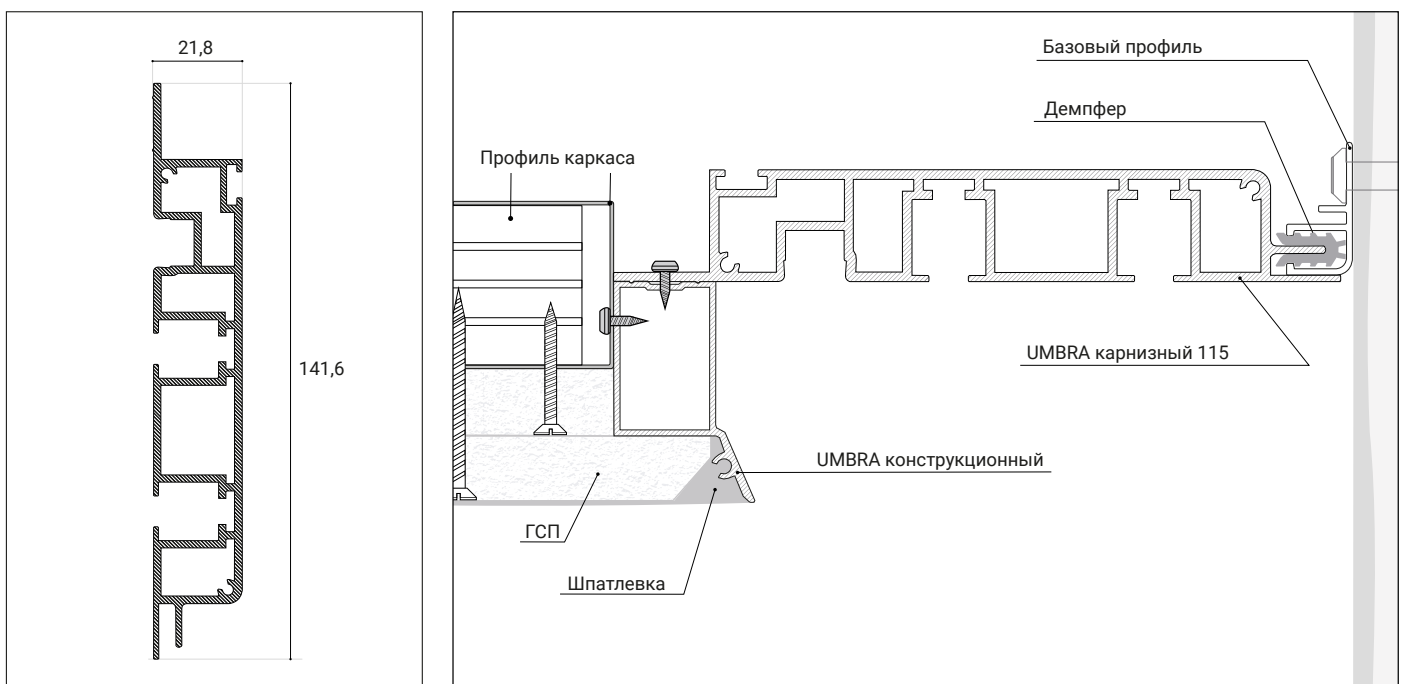

КАРНИЗНЫЙ ПРОФИЛЬ UMBRA ШИРИНОЙ 115 ММ

Монтаж в каркасно-обшивных конструкциях

Монтаж вдоль стены при использовании двухуровневого каркаса и однослойной обшивки листовыми материалами толщиной 12,5 миллиметров.

ВАЖНО! Перед монтажом периметрального вентиляционного профиля должны быть завершены работы по отделке стен, включая нанесение декоративного покрытия как минимум в месте монтажа и выполнена антивандальная защита поверхности.

Последовательность монтажа:

- 1 Перед монтажом карнизного профиля необходимо выполнить разметку из расчета, что низ профиля будет в один уровень с чистовой поверхностью потолка, а верх базового профиля на высоте 70 мм.
- 2 В зависимости от несущей способности основания выбирается шаг перфорации базового профиля, который варьируется от 40 до 60 сантиметров и диаметр отверстий от 4 до 6 миллиметров.
- 3 Перед монтажом базового профиля в него, проталкивая через торец, вставляется полимерный демпфер в специально предназначенный для этого паз.
- 4 Профиль монтируется с помощью выбранного мастером крепежа не допуская деформации избыточным прижимным усилием.
- 5 При повороте профиля либо стыковке его по прямой используется плоский угловой или плоский прямой соединитель.
- 6 В случае подключения светодиодной ленты в карнизном или конструкционном профиле делается отверстие диаметром 6-8 мм, для чего предварительно удаляется рассеиватель. Получившееся отверстие не должно иметь краев способных повредить провод, а провода должны иметь изоляцию достаточной толщины для безопасного прохождения сквозь отверстие.
- 7 После придания базовому профилю проектного положения можно приступать к установке карнизного профиля UMBRA предварительно прикрутив заглушки по торцам и конструкционный или конструкционный профиль с подсветкой снизу. Конструкционный профиль следует крепить с помощью самореза длиной не более 11 мм с шагом 40-60 см, зарезая его под углом 45° на торцах карнизного.
- 8 Для установки карнизного профиля достаточно совместить шип с пазом демпфера и плотно надавить до упора.
- 9 При повороте профиля либо стыковке его по прямой используется угловой или прямой соединитель.
- 10 Направляющий профиль каркасно-обшивной конструкции крепится с помощью самореза длиной не более 11 мм с шагом 40-60 см, низ профиля выставляется в один уровень с низом спинки карнизного профиля. После чего в него заводится несущий профиль каркаса потолка. Несущий профиль каркасно-обшивной конструкции, идущий вдоль карнизного профиля UMBRA, располагается с отступом не более 200мм.
- 11 Во время обшивки листовыми материалами следует относиться к примыканию с карнизным профилем UMBRA как к сопряжению двух обрезных кромок и, соответственно, его готовить к заделке.
- 12 Перед производством малярных работ необходимо защитить внутреннюю часть карнизного профиля малярной заглушкой. Можно использовать полоску из экструдированного пенополистирола шириной 115 мм, и высотой равной 50 мм.
- 13 Дальнейшая отделка поверхности ведётся согласно выбранной малярной технологии, шов между обшивкой и карнизным профилем заделывается согласно производству работ с обрезными или монтажными кромками материала обшивки.
- 14 После завершения отделочных работ заглушка удаляется, в паз вставляются бегунки с крючками и прикручивается заглушка, затем навешивается полотно, подключается и наклеивается светодиодная лента, устанавливается рассеиватель, и можно приступать к эксплуатации карнизного профиля UMBRA.

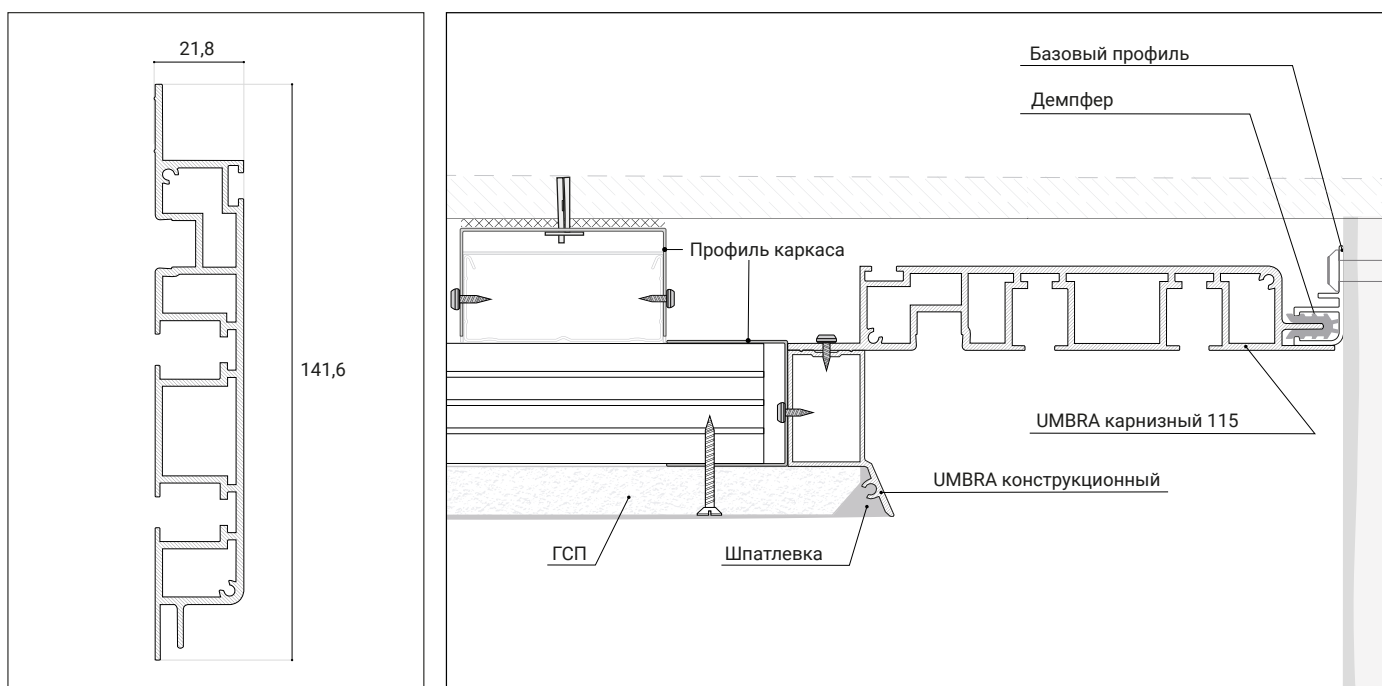

КАРНИЗНЫЙ ПРОФИЛЬ UMBRA ШИРИНОЙ 115 ММ

Монтаж в каркасно-обшивных конструкциях

Монтаж вдоль стены при использовании двухуровневого каркаса и двухслойной обшивки листовыми материалами общей толщиной 25 миллиметров.

ВАЖНО! Перед монтажом периметрального вентиляционного профиля должны быть завершены работы по отделке стен, включая нанесение декоративного покрытия как минимум в месте монтажа и выполнена антивандальная защита поверхности.

Последовательность монтажа:

- 1 Перед монтажом карнизного профиля необходимо выполнить разметку из расчета, что низ профиля будет в один уровень с чистовой поверхностью потолка, а верх базового профиля на высоте 70 мм.
- 2 В зависимости от несущей способности основания выбирается шаг перфорации базового профиля, который варьируется от 40 до 60 сантиметров и диаметр отверстий от 4 до 6 миллиметров.
- 3 Перед монтажом базового профиля в него, проталкивая через торец, вставляется полимерный демпфер в специально предназначенный для этого паз.
- 4 Профиль монтируется с помощью выбранного мастером крепежа не допуская деформации избыточным прижимным усилием.
- 5 При повороте профиля либо стыковке его по прямой используется плоский угловой или плоский прямой соединитель.
- 6 В случае подключения светодиодной ленты в карнизном или конструкционном профиле делается отверстие диаметром 6-8 мм, для чего предварительно удаляется рассеиватель. Получившееся отверстие не должно иметь краев способных повредить провод, а провода должны иметь изоляцию достаточной толщины для безопасного прохождения сквозь отверстие.
- 7 После придания базовому профилю проектного положения можно приступить к установке карнизного профиля UMBRA предварительно прикрутив заглушки по торцам и конструкционный или конструкционный профиль с подсветкой снизу. Конструкционный профиль следует крепить с помощью самореза длиной не более 11 мм с шагом 40-60 см, зарезая его под углом 45° на торцах карнизного.
- 8 Для установки карнизного профиля достаточно совместить шип с пазом демпфера и плотно надавить до упора.
- 9 При повороте профиля либо стыковке его по прямой используется угловой или прямой соединитель.
- 10 Направляющий профиль каркасно-обшивной конструкции крепится с помощью самореза длиной не более 11 мм с шагом 40-60 см, низ профиля выставляется в один уровень с низом спинки карнизного профиля. После чего в него заводится несущий профиль каркаса потолка. Несущий профиль каркасно-обшивной конструкции, идущий вдоль карнизного профиля UMBRA, располагается с отступом не более 200мм.
- 11 Во время обшивки листовыми материалами следует относиться к примыканию с карнизным профилем UMBRA, как к сопряжению двух обрезных кромок и, соответственно, его готовить к заделке.
- 12 Перед производством малярных работ необходимо защитить внутреннюю часть карнизного профиля малярной заглушкой. Можно использовать полоску из экструдированного пенополистирола шириной 115 мм, и высотой равной 50 мм.
- 13 Дальнейшая отделка поверхности ведётся согласно выбранной малярной технологии, шов между обшивкой и карнизным профилем заделывается согласно производству работ с обрезными или монтажными кромками материала обшивки.
- 14 После завершения отделочных работ заглушка удаляется, в паз вставляются бегунки с крючками и прикручивается заглушка, затем навешивается полотно, подключается и наклеивается светодиодная лента устанавливается рассеиватель, и можно приступить к эксплуатации карнизного профиля UMBRA.

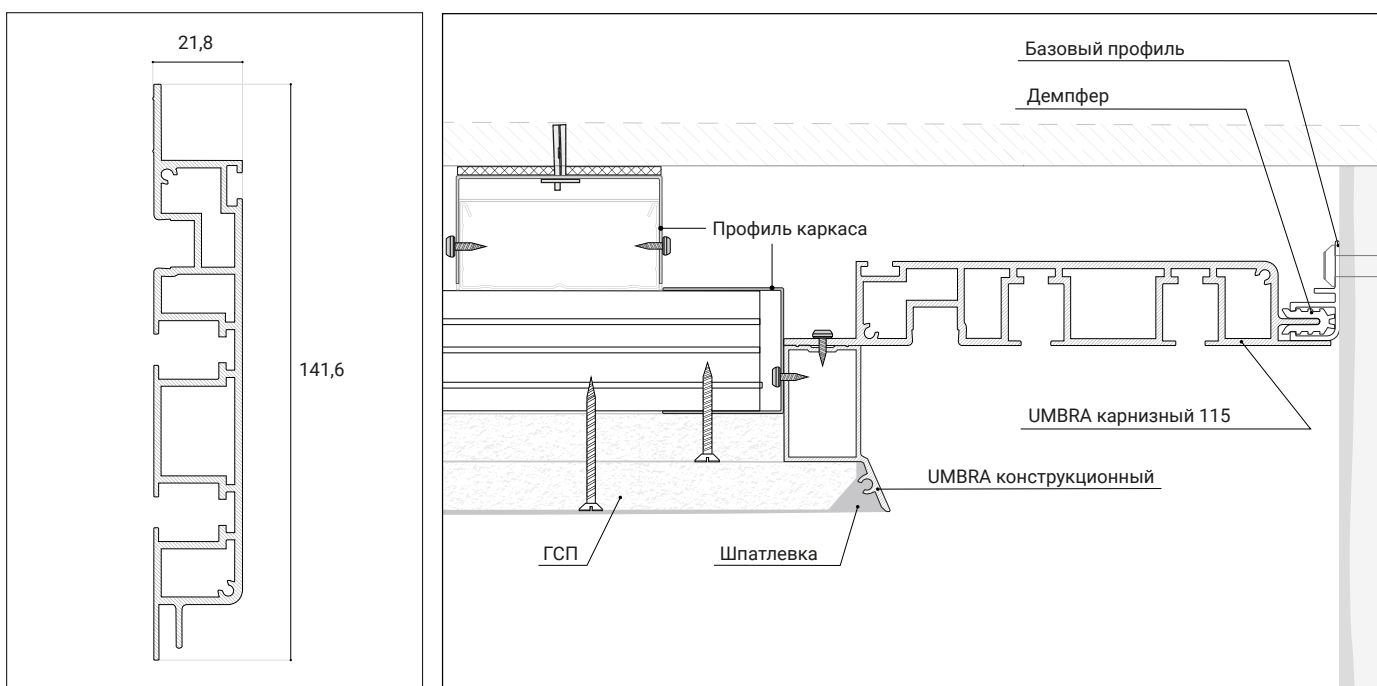

КАРНИЗНЫЙ ПРОФИЛЬ UMBRA ШИРИНОЙ 115 ММ

Монтаж в каркасно-обшивных конструкциях

Монтаж в каркасно-обшивной конструкции потолка при использовании одноуровневого каркаса и однослойной обшивки листовыми материалами толщиной 12,5 миллиметров.

Последовательность монтажа:

- 1 Перед монтажом карнизного профиля необходимо выполнить разметку из расчета, что низ профиля будет в один уровень с чистовой поверхностью потолка, а верх на высоте 65 мм.
- 2 При монтаже карнизного профиля на свободном расстоянии от стены следует удалить выступающий шип демпферного узла с помощью надреза УШМ.
- 3 Для придания карнизному профилю UMBRA проектного положения необходимо предварительно прикрутить к его нижней части конструкционный или конструкционный профиль с подсветкой. Конструкционный профиль следует крепить с помощью самореза длиной не более 11 мм с шагом 40-60 см, зарезая его под углом 45° на углах карнизного.
- 4 В случае подключения светодиодной ленты в карнизном или конструкционном профиле делается отверстие диаметром 6-8 мм для чего предварительно удаляется рассеиватель. Получившееся отверстие не должно иметь краев способных повредить провод, а провода должны иметь изоляцию достаточной толщины для безопасного прохождения сквозь отверстие.
- 5 После чего следует закрепить карнизный профиль на потолке с помощью монтажных уголков или консолей.
- 6 В зависимости от несущей способности основания выбирается шаг крепления, который варьируется от 40 до 60 сантиметров, с помощью саморезов длиной не более 11 мм, закручиваемых в вертикальную плоскость карнизного профиля.
- 7 Направляющий профиль каркасно-обшивной конструкции крепится с помощью самореза длиной не более 11 мм с шагом 40-60 см, низ профиля выставляется в один уровень с низом спинки карнизного профиля.
- 8 Во время обшивки листовыми материалами следует относиться к примыканию с карнизным профилем UMBRA как к сопряжению двух обрезных кромок и, соответственно, его готовить к заделке.
- 9 Перед производством малярных работ необходимо защитить внутреннюю часть парящего профиля малярной заглушкой. Можно использовать полоску из экструдированного пенополистирола шириной 115 мм, и высотой равной 50 мм.
- 10 Дальнейшая отделка поверхности ведётся согласно выбранной малярной технологии, шов между обшивкой и карнизным профилем заделывается согласно производству работ с обрезными или монтажными кромками материала обшивки.
- 11 После завершения отделочных работ заглушка удаляется, в паз вставляются бегунки с крючками и прикручивается заглушка, затем навешивается полотно, подключается и наклеивается светодиодная лента, устанавливается рассеиватель, и можно приступать к эксплуатации карнизного профиля UMBRA.

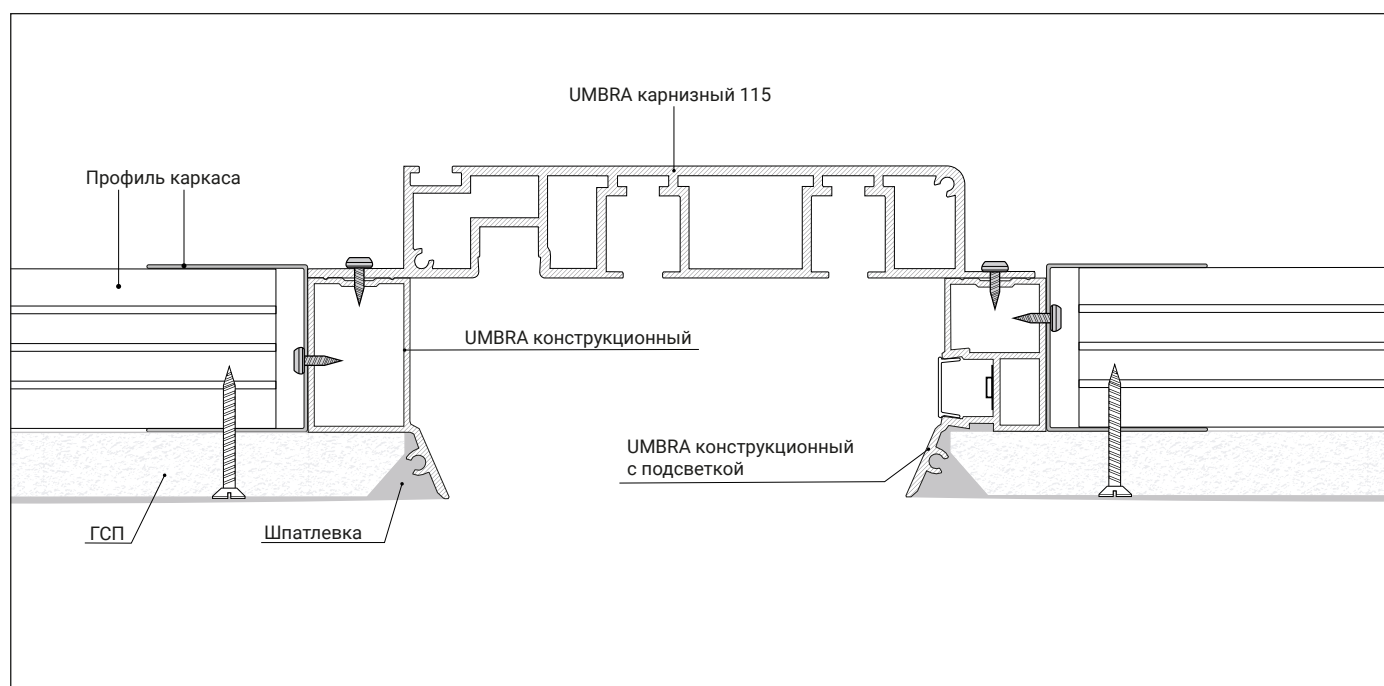

КАРНИЗНЫЙ ПРОФИЛЬ UMBRA ШИРИНОЙ 115 ММ

Монтаж в каркасно-обшивных конструкциях

Монтаж в каркасно-обшивной конструкции потолка при использовании одноуровневого каркаса и двухслойной обшивки листовыми материалами общей толщиной 25 миллиметров.

Последовательность монтажа:

- 1 Перед монтажом карнизного профиля необходимо выполнить разметку из расчета, что низ профиля будет в один уровень с чистовой поверхностью потолка, а верх на высоте 65 мм.
- 2 При монтаже карнизного профиля на свободном расстоянии от стены следует удалить выступающий шип демпферного узла с помощью надреза УШМ.
- 3 Для придания карнизному профилю UMBRA проектного положения необходимо предварительно прикрутить к его нижней части конструкционный или конструкционный профиль с подсветкой. Конструкционный профиль следует крепить с помощью самореза длиной не более 11 мм с шагом 40-60 см, зарезая его под углом 45° на углах карнизного.
- 4 В случае подключения светодиодной ленты в карнизном или конструкционном профиле делается отверстие диаметром 6-8 мм для чего предварительно удаляется рассеиватель. Получившееся отверстие не должно иметь краев способных повредить провод, а провода должны иметь изоляцию достаточной толщины для безопасного прохождения сквозь отверстие.
- 5 После чего следует закрепить карнизный профиль на потолке с помощью монтажных уголков или консолей.
- 6 В зависимости от несущей способности основания выбирается шаг крепления, который варьируется от 40 до 60 сантиметров с помощью саморезов длиной не более 11 мм, закручиваемых в вертикальную плоскость карнизного профиля.
- 7 Направляющий профиль каркасно-обшивной конструкции крепится с помощью самореза длиной не более 11 мм с шагом 40-60 см, низ профиля выставляется на 13 мм выше нижнего угла спинки карнизного профиля.
- 8 Во время обшивки листовыми материалами следует относиться к примыканию с карнизным профилем UMBRA, как к сопряжению двух обрезных кромок и, соответственно, его готовить к заделке.
- 9 Перед производством малярных работ необходимо защитить внутреннюю часть парящего профиля малярной заглушкой. Можно использовать полоску из экструдированного пенополистирола шириной 115 мм, и высотой равной 50 мм.
- 10 Дальнейшая отделка поверхности ведётся согласно выбранной малярной технологии, шов между обшивкой и карнизным профилем заделывается согласно производству работ с обрезными или монтажными кромками материала обшивки.
- 11 После завершения отделочных работ заглушка удаляется, в паз вставляются бегунки с крючками и прикручивается заглушка, затем навешивается полотно, подключается и наклеивается светодиодная лента, устанавливается рассеиватель, и можно приступать к эксплуатации карнизного профиля UMBRA.

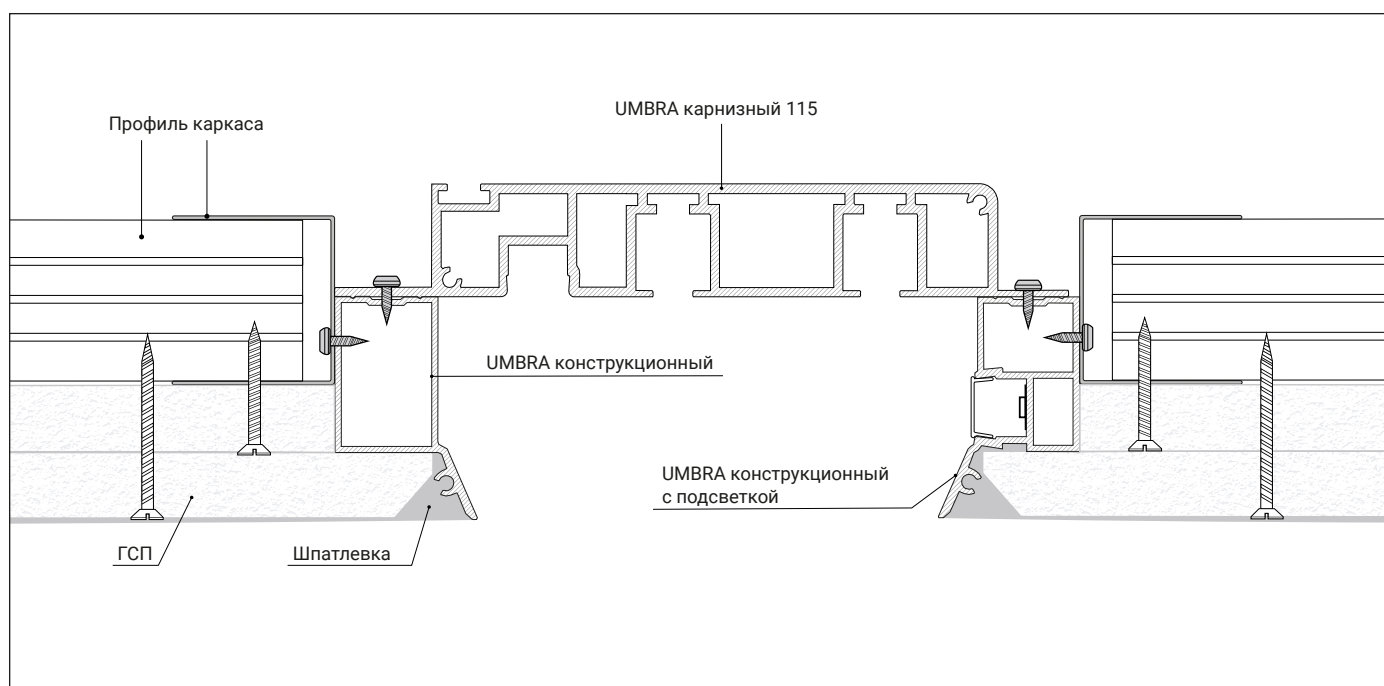

КАРНИЗНЫЙ ПРОФИЛЬ UMBRA ШИРИНОЙ 115 ММ

Монтаж в каркасно-обшивных конструкциях

Монтаж в каркасно-обшивной конструкции потолка при использовании двухуровневого каркаса и однослойной обшивки листовыми материалами толщиной 12.5 миллиметров.

Последовательность монтажа:

- 1 Перед монтажом карнизного профиля необходимо выполнить разметку из расчета, что низ профиля будет в один уровень с чистовой поверхностью потолка, а верх на высоте 65 мм.
- 2 При монтаже карнизного профиля на свободном расстоянии от стены следует удалить выступающий шип демпферного узла с помощью надреза УШМ.
- 3 Для придания карнизному профилю UMBRA проектного положения необходимо предварительно прикрутить к его нижней части конструкционный или конструкционный профиль с подсветкой. Конструкционный профиль следует крепить с помощью самореза длиной не более 11 мм с шагом 40-60 см, зарезая его под углом 45° на углах карнизного.
- 4 В случае подключения светодиодной ленты в карнизном или конструкционном профиле делается отверстие диаметром 6-8 мм для чего предварительно удаляется рассеиватель. Получившееся отверстие не должно иметь краев способных повредить провод, а провода должны иметь изоляцию достаточной толщины для безопасного прохождения сквозь отверстие.
- 5 После чего следует закрепить карнизный профиль на потолке с помощью монтажных уголков или консолей.
- 6 В зависимости от несущей способности основания выбирается шаг крепления, который варьируется от 40 до 60 сантиметров с помощью саморезов длиной не более 11 мм, закручиваемых в вертикальную плоскость карнизного профиля.
- 7 Направляющий профиль каркасно-обшивной конструкции крепится с помощью самореза длиной не более 11 мм с шагом 40-60 см, низ профиля выставляется в один уровень с низом спинки карнизного профиля. После чего в него заводится несущий профиль каркаса потолка. Несущий профиль каркасно-обшивной конструкции, идущий вдоль карнизного профиля UMBRA, располагается с отступом не более 200 мм.
- 8 Во время обшивки листовыми материалами следует относиться к примыканию с карнизным профилем UMBRA, как к сопряжению двух обрезных кромок и, соответственно, его готовить к заделке.
- 9 Перед производством малярных работ необходимо защитить внутреннюю часть карнизного профиля малярной заглушкой. Можно использовать полоску из экструдированного пенополистирола шириной 115 мм, и высотой равной 50 мм.
- 10 Дальнейшая отделка поверхности ведётся согласно выбранной малярной технологии, шов между обшивкой и карнизным профилем заделывается согласно производству работ с обрезными или монтажными кромками материала обшивки.
- 11 После завершения отделочных работ заглушка удаляется, в паз вставляются бегунки с крючками и прикручивается заглушка, затем навешивается полотно, подключается и наклеивается светодиодная лента, устанавливается рассеиватель, и можно приступать к эксплуатации карнизного профиля UMBRA.

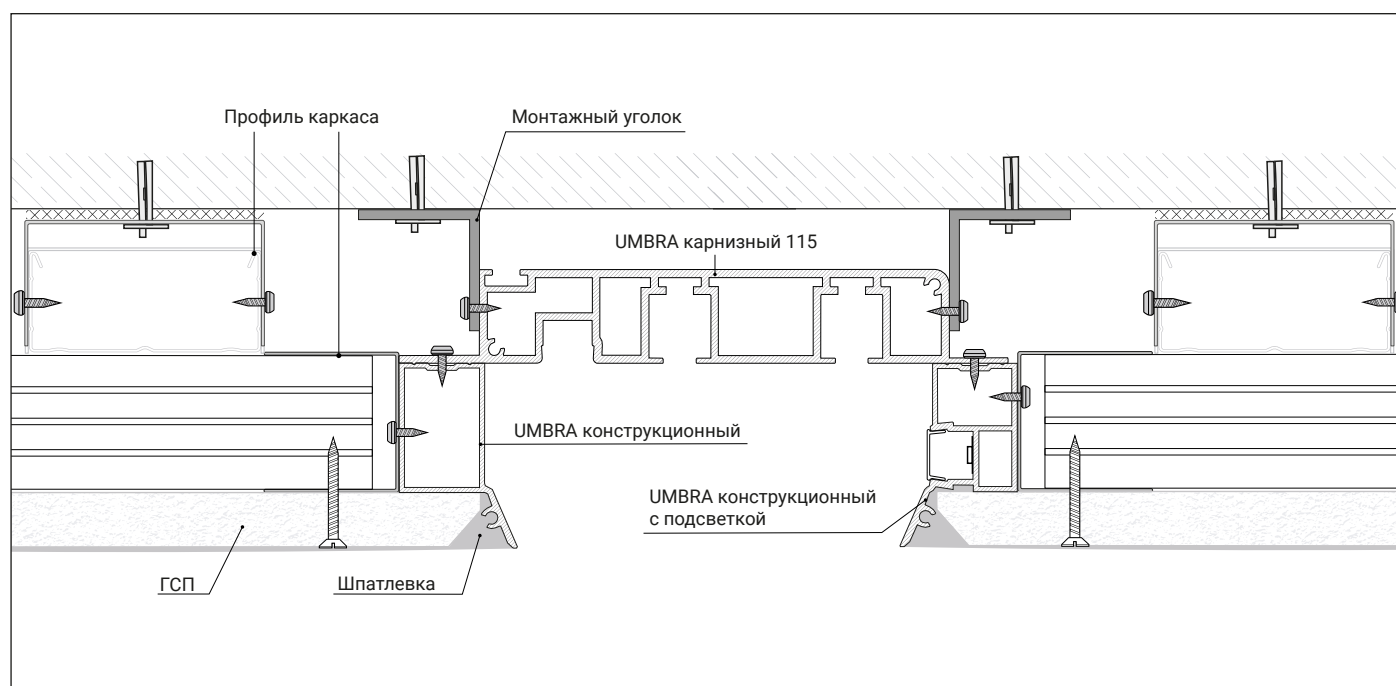

КАРНИЗНЫЙ ПРОФИЛЬ UMBRA ШИРИНОЙ 115 ММ

Монтаж в каркасно-обшивных конструкциях

Монтаж в каркасно-обшивной конструкции потолка при использовании двухуровневого каркаса и двухслойной обшивки листовыми материалами общей толщиной 25 миллиметров.

Последовательность монтажа:

- 1 Перед монтажом карнизного профиля необходимо выполнить разметку из расчета, что низ профиля будет в один уровень с чистовой поверхностью потолка, а верх на высоте 65 мм.
- 2 При монтаже карнизного профиля на свободном расстоянии от стены следует удалить выступающий шип демпферного узла с помощью надреза УШМ.
- 3 Для придания карнизному профилю UMBRA проектного положения, необходимо предварительно прикрутить к его нижней части конструкционный или конструкционный профиль с подсветкой. Конструкционный профиль следует крепить с помощью самореза длиной не более 11 мм с шагом 40-60 см, зарезая его под углом 45° на углах карнизного.
- 4 В случае подключения светодиодной ленты в карнизном или конструкционном профиле делается отверстие диаметром 6-8 мм для чего предварительно удаляется рассеиватель. Получившееся отверстие не должно иметь краев способных повредить провод, а провода должны иметь изоляцию достаточной толщины для безопасного прохождения сквозь отверстие.
- 5 После чего следует закрепить карнизный профиль на потолке с помощью монтажных уголков или консолей.
- 6 В зависимости от несущей способности основания выбирается шаг крепления, который варьируется от 40 до 60 сантиметров с помощью саморезов длиной не более 11 мм, закручиваемых в вертикальную плоскость карнизного профиля.
- 7 Направляющий профиль каркасно-обшивной конструкции крепится с помощью самореза длиной не более 11 мм с шагом 40-60 см, низ профиля выставляется в один уровень с низом спинки карнизного профиля. После чего в него заводится несущий профиль каркаса потолка. Несущий профиль каркасно-обшивной конструкции, идущий вдоль карнизного профиля UMBRA, располагается с отступом не более 200 мм.
- 8 Во время обшивки листовыми материалами следует относиться к примыканию с карнизным профилем UMBRA как к сопряжению двух обрезных кромок и, соответственно, его готовить к заделке.
- 9 Перед производством малярных работ необходимо защитить внутреннюю часть карнизного профиля малярной заглушкой. Можно использовать полоску из экструдированного пенополистирола шириной 115 мм, и высотой равной 50 мм.
- 10 Дальнейшая отделка поверхности ведётся согласно выбранной малярной технологии, шов между обшивкой и карнизным профилем заделывается согласно производству работ с обрезными или монтажными кромками материала обшивки.
- 11 После завершения отделочных работ заглушка удаляется, в паз вставляются бегунки с крючками и прикручивается заглушка, затем навешивается полотно, подключается и наклеивается светодиодная лента, устанавливается рассеиватель, и можно приступить к эксплуатации карнизного профиля UMBRA.

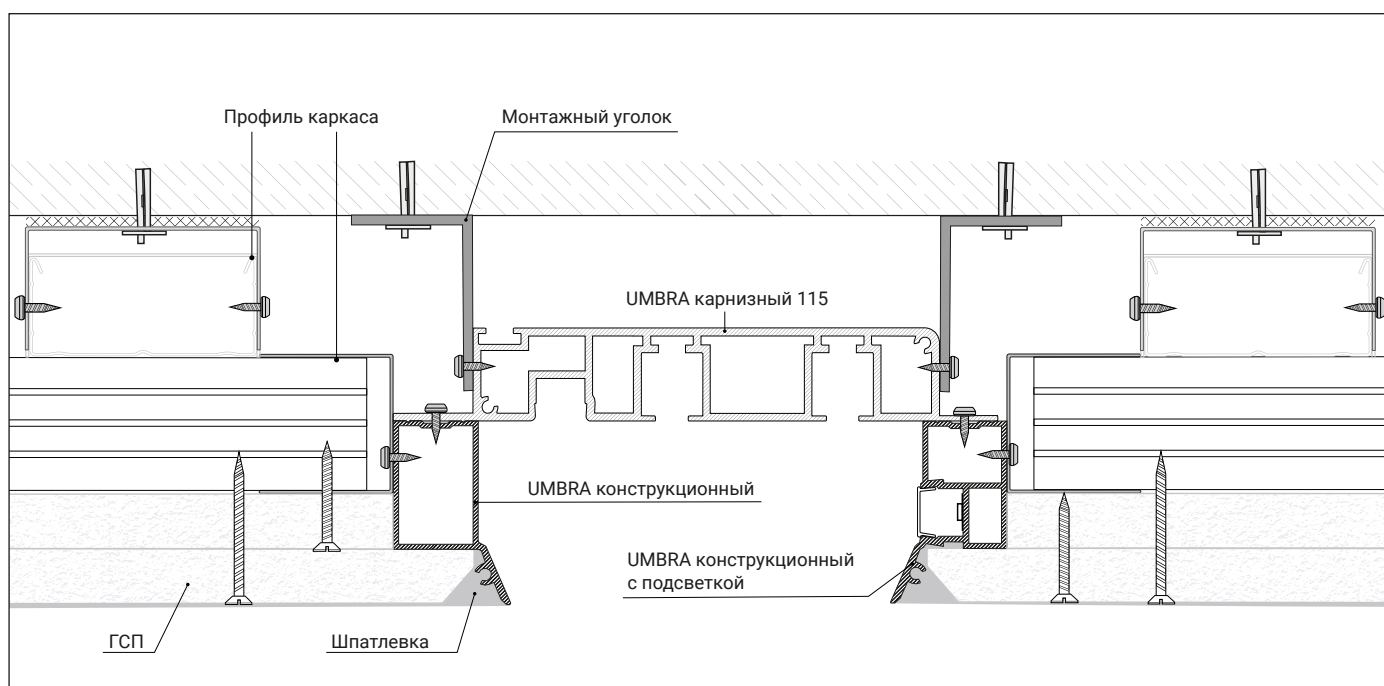

КАРНИЗНЫЙ ПРОФИЛЬ UMBRA ШИРИНОЙ 140 ММ

Монтаж в каркасно-обшивных конструкциях

Монтаж вдоль стены при использовании одноуровневого каркаса и однослойной обшивки листовыми материалами толщиной 12,5 миллиметров.

ВАЖНО! Перед монтажом периметрального вентиляционного профиля должны быть завершены работы по отделке стен, включая нанесение декоративного покрытия как минимум в месте монтажа и выполнена антивандальная защита поверхности.

Последовательность монтажа:

- 1 Перед монтажом карнизного профиля необходимо выполнить разметку из расчета, что низ профиля будет в один уровень с чистовой поверхностью потолка, а верх базового профиля на высоте 70 мм.
- 2 В зависимости от несущей способности основания выбирается шаг перфорации базового профиля, который варьируется от 40 до 60 сантиметров и диаметр отверстий от 4 до 6 миллиметров.
- 3 Перед монтажом базового профиля в него, проталкивая через торец, вставляется полимерный демпфер в специально предназначенный для этого паз.
- 4 Профиль монтируется с помощью выбранного мастером крепежа не допуская деформации избыточным прижимным усилием.
- 5 При повороте профиля либо стыковке его по прямой используется плоский угловой или плоский прямой соединитель.
- 6 В случае подключения светодиодной ленты, в карнизном или конструкционном профиле делается отверстие диаметром 6-8 мм, для чего предварительно удаляется рассеиватель. Получившееся отверстие не должно иметь краев способных повредить провод, а провода должны иметь изоляцию достаточной толщины для безопасного прохождения сквозь отверстие.
- 7 После придания базовому профилю проектного положения можно приступать к установке карнизного профиля UMBRA предварительно прикрутив заглушки по торцам и конструкционный или конструкционный профиль с подсветкой снизу. Конструкционный профиль следует крепить с помощью самореза длиной не более 11 мм с шагом 40-60 см, зарезая его под углом 45° на торцах карнизного.
- 8 Для установки карнизного профиля достаточно совместить шип с пазом демпфера и плотно надавить до упора.
- 9 При повороте профиля либо стыковке его по прямой используется угловой или прямой соединитель.
- 10 Направляющий профиль каркасно-обшивной конструкции крепится с помощью самореза длиной не более 11 мм с шагом 40-60 см, низ профиля выставляется в один уровень с низом спинки карнизного профиля.
- 11 Во время обшивки листовыми материалами следует относиться к примыканию с карнизным профилем UMBRA как к сопряжению двух обрезных кромок и, соответственно, его готовить к заделке.
- 12 Перед производством малярных работ необходимо защитить внутреннюю часть парящего профиля малярной заглушкой. Можно использовать полосу из экструдированного пенополистирола шириной 140 мм, и высотой равной 50 мм.
- 13 Дальнейшая отделка поверхности ведётся согласно выбранной малярной технологии, шов между обшивкой и карнизным профилем заделывается согласно производству работ с обрезными или монтажными кромками материала обшивки.
- 14 После завершения отделочных работ заглушка удаляется, в паз вставляются бегунки с крючками и прикручивается заглушка, затем навешивается полотно, подключается и наклеивается светодиодная лента, устанавливается рассеиватель, и можно приступать к эксплуатации карнизного профиля UMBRA.

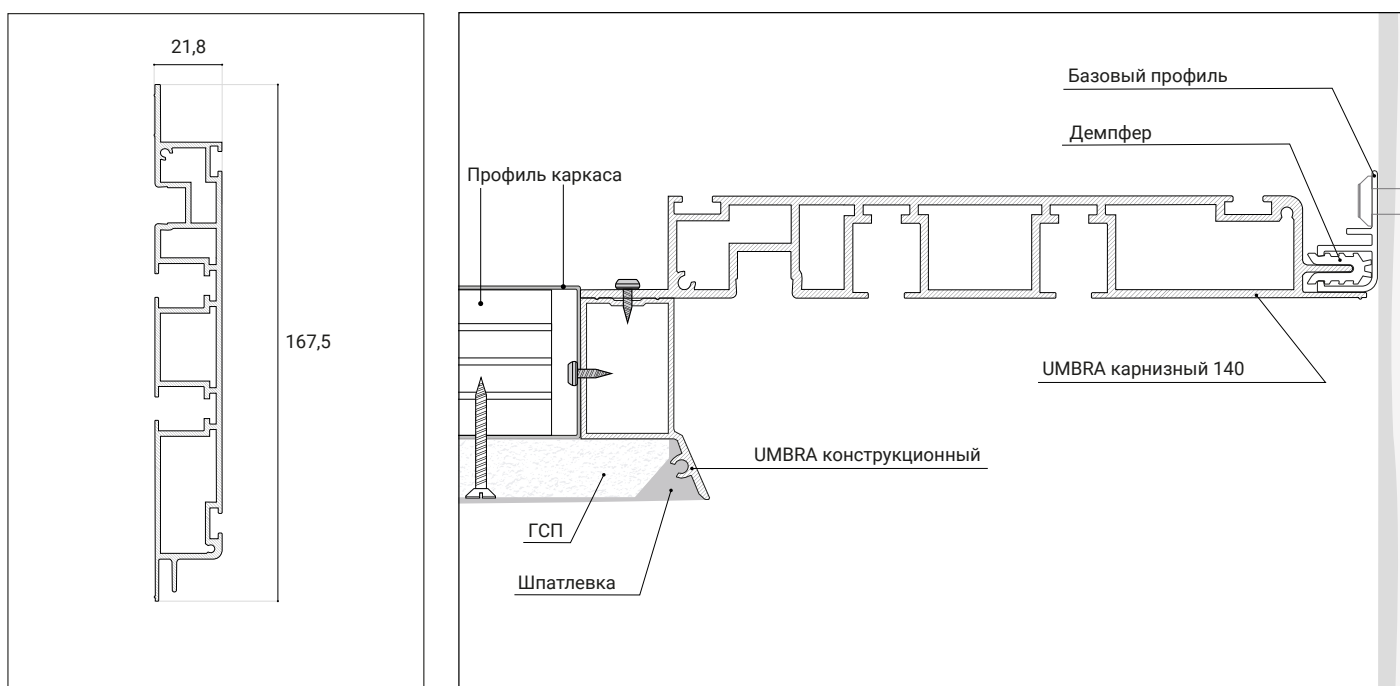

КАРНИЗНЫЙ ПРОФИЛЬ UMBRA ШИРИНОЙ 140 ММ

Монтаж в каркасно-обшивных конструкциях

Монтаж вдоль стены при использовании одноуровневого каркаса и двухслойной обшивки листовыми материалами толщиной 12,5 миллиметров.

ВАЖНО! Перед монтажом периметрального вентиляционного профиля должны быть завершены работы по отделке стен, включая нанесение декоративного покрытия как минимум в месте монтажа и выполнена антивандальная защита поверхности.

Последовательность монтажа:

- 1 Перед монтажом карнизного профиля необходимо выполнить разметку из расчета, что низ профиля будет в один уровень с чистовой поверхностью потолка, а верх базового профиля на высоте 70 мм.
- 2 В зависимости от несущей способности основания выбирается шаг перфорации базового профиля, который варьируется от 40 до 60 сантиметров и диаметр отверстий от 4 до 6 миллиметров.
- 3 Перед монтажом базового профиля в него, проталкивая через торец, вставляется полимерный демпфер в специально предназначенный для этого паз.
- 4 Профиль монтируется с помощью выбранного мастером крепежа не допуская деформации избыточным прижимным усилием.
- 5 При повороте профиля либо стыковке его по прямой используется плоский угловой или плоский прямой соединитель.
- 6 В случае подключения светодиодной ленты в карнизном или конструкционном профиле делается отверстие диаметром 6-8 мм, для чего предварительно удаляется рассеиватель. Получившееся отверстие не должно иметь краев способных повредить провод, а провода должны иметь изоляцию достаточной толщины для безопасного прохождения сквозь отверстие.
- 7 После придания базовому профилю проектного положения можно приступать к установке карнизного профиля UMBRA предварительно прикрутив заглушки по торцам и конструкционный или конструкционный профиль с подсветкой снизу. Конструкционный профиль следует крепить с помощью самореза длиной не более 11 мм с шагом 40-60 см, зарезая его под углом 45° на торцах карнизного.
- 8 Для установки карнизного профиля достаточно совместить шип с пазом демпфера и плотно надавить до упора.
- 9 При повороте профиля либо стыковке его по прямой используется угловой или прямой соединитель.
- 10 Направляющий профиль каркасно-обшивной конструкции крепится с помощью самореза длиной не более 11 мм с шагом 40-60 см, низ профиля выставляется в один уровень с низом спинки карнизного профиля.
- 11 Во время обшивки листовыми материалами следует относиться к примыканию с карнизным профилем UMBRA как к сопряжению двух обрезных кромок и, соответственно, его готовить к заделке.
- 12 Перед производством малярных работ необходимо защитить внутреннюю часть парящего профиля малярной заглушкой. Можно использовать полоску из экструдированного пенополистирола шириной 140 мм, и высотой равной 50 мм.
- 13 Дальнейшая отделка поверхности ведётся согласно выбранной малярной технологии, шов между обшивкой и карнизным профилем заделывается согласно производству работ с обрезными или монтажными кромками материала обшивки.
- 14 После завершения отделочных работ заглушка удаляется, в паз вставляются бегунки с крючками и прикручивается заглушка, затем навешивается полотно, подключается и наклеивается светодиодная лента, устанавливается рассеиватель, и можно приступать к эксплуатации карнизного профиля UMBRA.

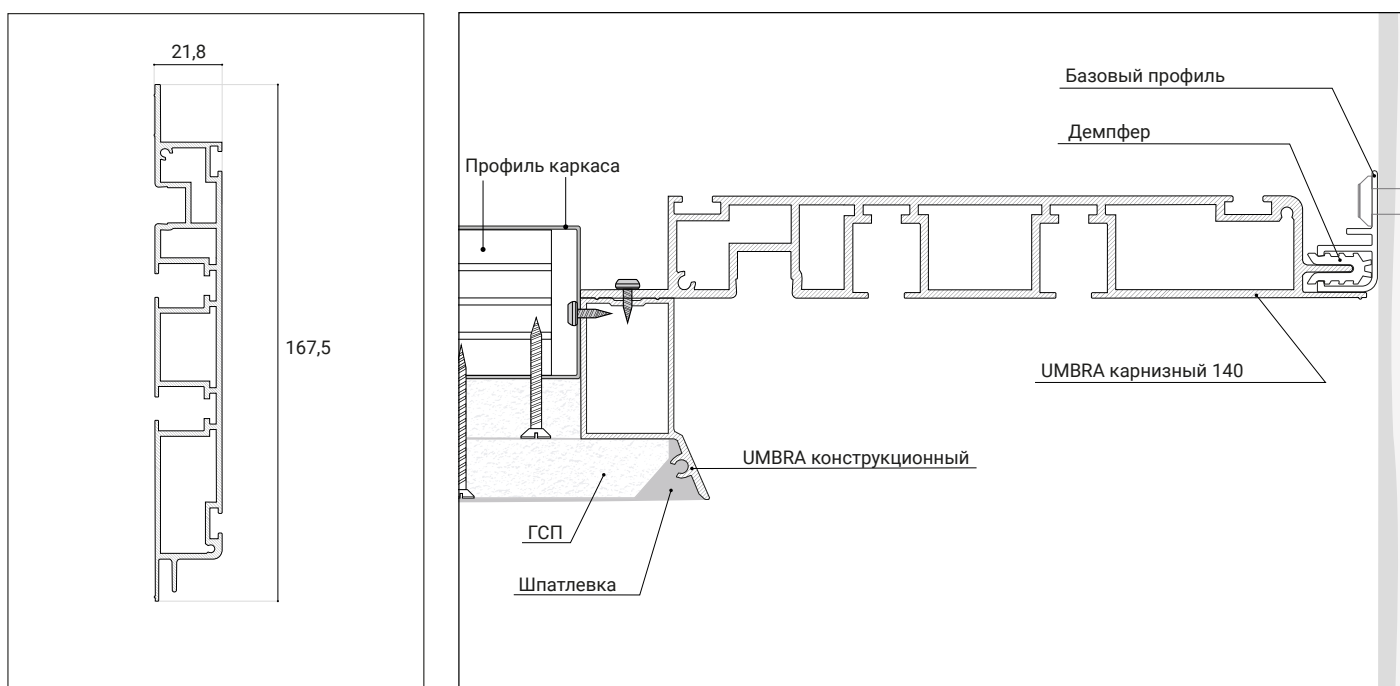

КАРНИЗНЫЙ ПРОФИЛЬ UMBRA ШИРИНОЙ 140 ММ

Монтаж в каркасно-обшивных конструкциях

Монтаж вдоль стены при использовании двухуровневого каркаса и однослойной обшивки листовыми материалами толщиной 12,5 миллиметров.

ВАЖНО! Перед монтажом периметрального вентиляционного профиля должны быть завершены работы по отделке стен, включая нанесение декоративного покрытия как минимум в месте монтажа и выполнена антивандальная защита поверхности.

Последовательность монтажа:

- 1 Перед монтажом карнизного профиля необходимо выполнить разметку из расчета, что низ профиля будет в один уровень с чистовой поверхностью потолка, а верх базового профиля на высоте 70 мм.
- 2 В зависимости от несущей способности основания выбирается шаг перфорации базового профиля, который варьируется от 40 до 60 сантиметров и диаметр отверстий от 4 до 6 миллиметров.
- 3 Перед монтажом базового профиля в него, проталкивая через торец, вставляется полимерный демпфер в специально предназначенный для этого паз.
- 4 Профиль монтируется с помощью выбранного мастером крепежа не допуская деформации избыточным прижимным усилием.
- 5 При повороте профиля либо стыковке его по прямой используется плоский угловой или плоский прямой соединитель.
- 6 В случае подключения светодиодной ленты в карнизном или конструкционном профиле делается отверстие диаметром 6-8 мм, для чего предварительно удаляется рассеиватель. Получившееся отверстие не должно иметь краев способных повредить провод, а провода должны иметь изоляцию достаточной толщины для безопасного прохождения сквозь отверстие.
- 7 После придания базовому профилю проектного положения можно приступать к установке карнизного профиля UMBRA предварительно прикрутив заглушки по торцам и конструкционный или конструкционный профиль с подсветкой снизу. Конструкционный профиль следует крепить с помощью самореза длиной не более 11 мм с шагом 40-60 см, зарезая его под углом 45° на торцах карнизного.
- 8 Для установки карнизного профиля достаточно совместить шип с пазом демпфера и плотно надавить до упора.
- 9 При повороте профиля либо стыковке его по прямой используется угловой или прямой соединитель.
- 10 Направляющий профиль каркасно-обшивной конструкции крепится с помощью самореза длиной не более 11 мм с шагом 40-60 см, низ профиля выставляется в один уровень с низом спинки карнизного профиля. После чего в него заводится несущий профиль каркаса потолка. Несущий профиль каркасно-обшивной конструкции, идущий вдоль карнизного профиля UMBRA, располагается с отступом не более 200мм.
- 11 Во время обшивки листовыми материалами следует относиться к примыканию с карнизным профилем UMBRA, как к сопряжению двух обрезных кромок и, соответственно, его готовить к заделке.
- 12 Перед производством малярных работ необходимо защитить внутреннюю часть карнизного профиля малярной заглушкой. Можно использовать полоску из экструдированного пенополистирола шириной 140 мм, и высотой равной 50 мм.
- 13 Дальнейшая отделка поверхности ведётся согласно выбранной малярной технологии, шов между обшивкой и карнизным профилем заделывается согласно производству работ с обрезными или монтажными кромками материала обшивки.
- 14 После завершения отделочных работ заглушка удаляется, в паз вставляются бегунки с крючками и прикручивается заглушка, затем навешивается полотно, подключается и наклеивается светодиодная лента, устанавливается рассеиватель, и можно приступать к эксплуатации карнизного профиля UMBRA.

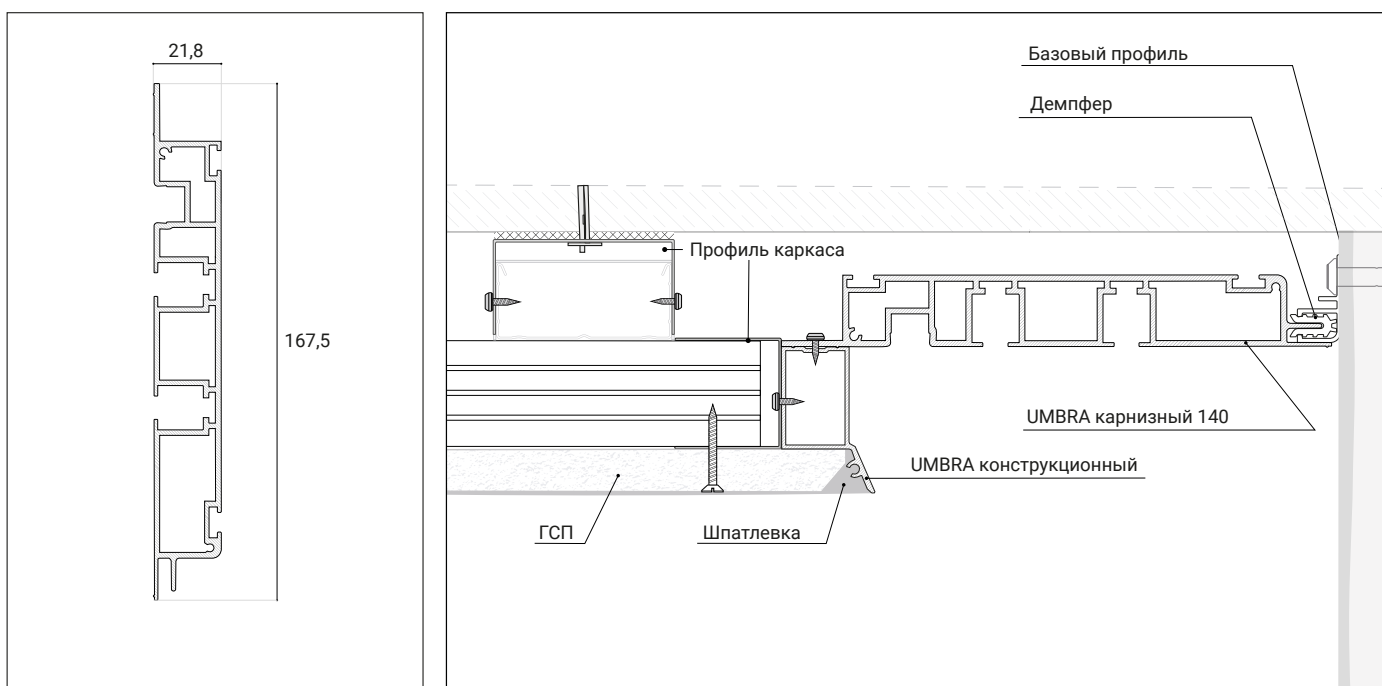

КАРНИЗНЫЙ ПРОФИЛЬ UMBRA ШИРИНОЙ 140 ММ

Монтаж в каркасно-обшивных конструкциях

Монтаж вдоль стены при использовании двухуровневого каркаса и двухслойной обшивки листовыми материалами общей толщиной 25 миллиметров.

ВАЖНО! Перед монтажом периметрального вентиляционного профиля должны быть завершены работы по отделке стен, включая нанесение декоративного покрытия как минимум в месте монтажа и выполнена антивандальная защита поверхности.

Последовательность монтажа:

- 1 Перед монтажом карнизного профиля необходимо выполнить разметку из расчета, что низ профиля будет в один уровень с чистовой поверхностью потолка, а верх базового профиля на высоте 70 мм.
- 2 В зависимости от несущей способности основания выбирается шаг перфорации базового профиля, который варьируется от 40 до 60 сантиметров и диаметр отверстий от 4 до 6 миллиметров.
- 3 Перед монтажом базового профиля в него, проталкивая через торец, вставляется полимерный демпфер в специально предназначенный для этого паз.
- 4 Профиль монтируется с помощью выбранного мастером крепежа не допуская деформации избыточным прижимным усилием.
- 5 При повороте профиля либо стыковке его по прямой используется плоский угловой или плоский прямой соединитель.
- 6 В случае подключения светодиодной ленты в карнизном или конструкционном профиле делается отверстие диаметром 6-8 мм, для чего предварительно удаляется рассеиватель. Получившееся отверстие не должно иметь краев способных повредить провод, а провода должны иметь изоляцию достаточной толщины для безопасного прохождения сквозь отверстие.
- 7 После придания базовому профилю проектного положения можно приступить к установке карнизного профиля UMBRA предварительно прикрутив заглушки по торцам и конструкционный или конструкционный профиль с подсветкой снизу. Конструкционный профиль следует крепить с помощью самореза длиной не более 11 мм с шагом 40-60 см, зарезая его под углом 45° на торцах карнизного.
- 8 Для установки карнизного профиля достаточно совместить шип с пазом демпфера и плотно надавить до упора.
- 9 При повороте профиля либо стыковке его по прямой используется угловой или прямой соединитель.
- 10 Направляющий профиль каркасно-обшивной конструкции крепится с помощью самореза длиной не более 11 мм с шагом 40-60 см, низ профиля выставляется в один уровень с низом спинки карнизного профиля. После чего в него заводится несущий профиль каркаса потолка. Несущий профиль каркасно-обшивной конструкции, идущий вдоль карнизного профиля UMBRA, располагается с отступом не более 200мм.
- 11 Во время обшивки листовыми материалами, следует относиться к примыканию с карнизным профилем UMBRA, как к сопряжению двух обрезных кромок и, соответственно, его готовить к заделке.
- 12 Перед производством малярных работ необходимо защитить внутреннюю часть карнизного профиля малярной заглушкой. Можно использовать полоску из экструдированного пенополистирола шириной 140 мм, и высотой равной 50 мм.
- 13 Дальнейшая отделка поверхности ведётся согласно выбранной малярной технологии, шов между обшивкой и карнизным профилем заделывается согласно производству работ с обрезными или монтажными кромками материала обшивки.
- 14 После завершения отделочных работ заглушка удаляется, в паз вставляются бегунки с крючками и прикручивается заглушка, затем навешивается полотно, подключается и наклеивается светодиодная лента, устанавливается рассеиватель, и можно приступить к эксплуатации карнизного профиля UMBRA.

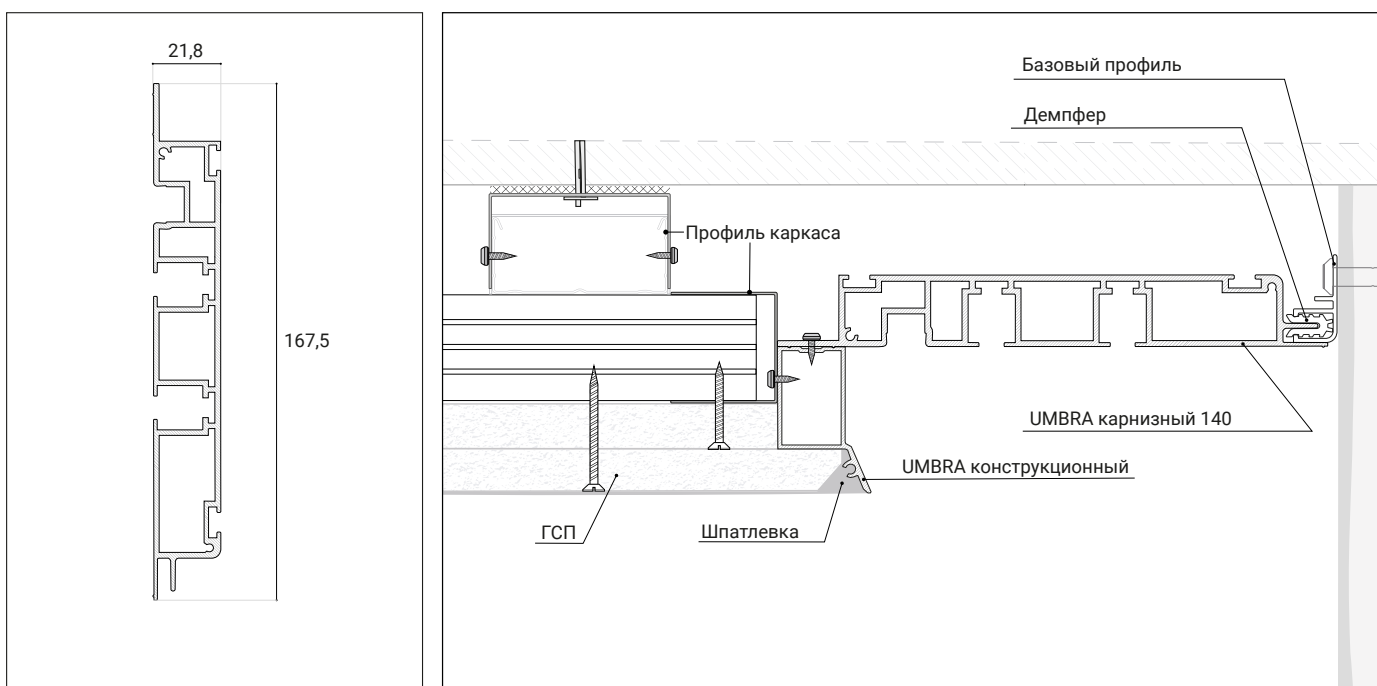

КАРНИЗНЫЙ ПРОФИЛЬ UMBRA ШИРИНОЙ 140 ММ

Монтаж в каркасно-обшивных конструкциях

Монтаж в каркасно-обшивной конструкции потолка при использовании одноуровневого каркаса и однослойной обшивки листовыми материалами толщиной 12,5 миллиметров.

Последовательность монтажа:

- 1 Перед монтажом карнизного профиля необходимо выполнить разметку из расчета, что низ профиля будет в один уровень с чистовой поверхностью потолка, а верх на высоте 65 мм.
- 2 При монтаже карнизного профиля на свободном расстоянии от стены следует удалить выступающий шип демпферного узла с помощью надреза УШМ.
- 3 Для придания карнизному профилю UMBRA проектного положения, необходимо предварительно прикрутить к его нижней части конструкционный или конструкционный профиль с подсветкой. Конструкционный профиль следует крепить с помощью самореза длиной не более 11 мм с шагом 40-60 см, зарезая его под углом 45° на углах карнизного.
- 4 В случае подключения светодиодной ленты в карнизном или конструкционном профиле делается отверстие диаметром 6-8 мм, для чего предварительно удаляется рассеиватель. Получившееся отверстие не должно иметь краев способных повредить провод, а провода должны иметь изоляцию достаточной толщины для безопасного прохождения сквозь отверстие.
- 5 После чего следует закрепить карнизный профиль на потолке с помощью монтажных уголков или консолей.
- 6 В зависимости от несущей способности основания выбирается шаг крепления, который варьируется от 40 до 60 сантиметров, с помощью саморезов длиной не более 11 мм, закручиваемых в вертикальную плоскость карнизного профиля.
- 7 Направляющий профиль каркасно-обшивной конструкции крепится с помощью самореза длиной не более 11 мм с шагом 40-60 см, низ профиля выставляется в один уровень с низом спинки карнизного профиля.
- 8 Во время обшивки листовыми материалами следует относиться к примыканию с карнизным профилем UMBRA, как к сопряжению двух обрезных кромок и, соответственно, его готовить к заделке.
- 9 Перед производством малярных работ необходимо защитить внутреннюю часть парящего профиля малярной заглушкой. Можно использовать полоску из экструдированного пенополистирола шириной 140 мм, и высотой равной 41 мм.
- 10 Дальнейшая отделка поверхности ведётся согласно выбранной малярной технологии, шов между обшивкой и карнизным профилем заделывается согласно производству работ с обрезными или монтажными кромками материала обшивки.
- 11 После завершения отделочных работ заглушка удаляется, в паз вставляются бегунки с крючками и прикручивается заглушка, затем навешивается полотно, подключается и наклеивается светодиодная лента, устанавливается рассеиватель, и можно приступать к эксплуатации карнизного профиля UMBRA.

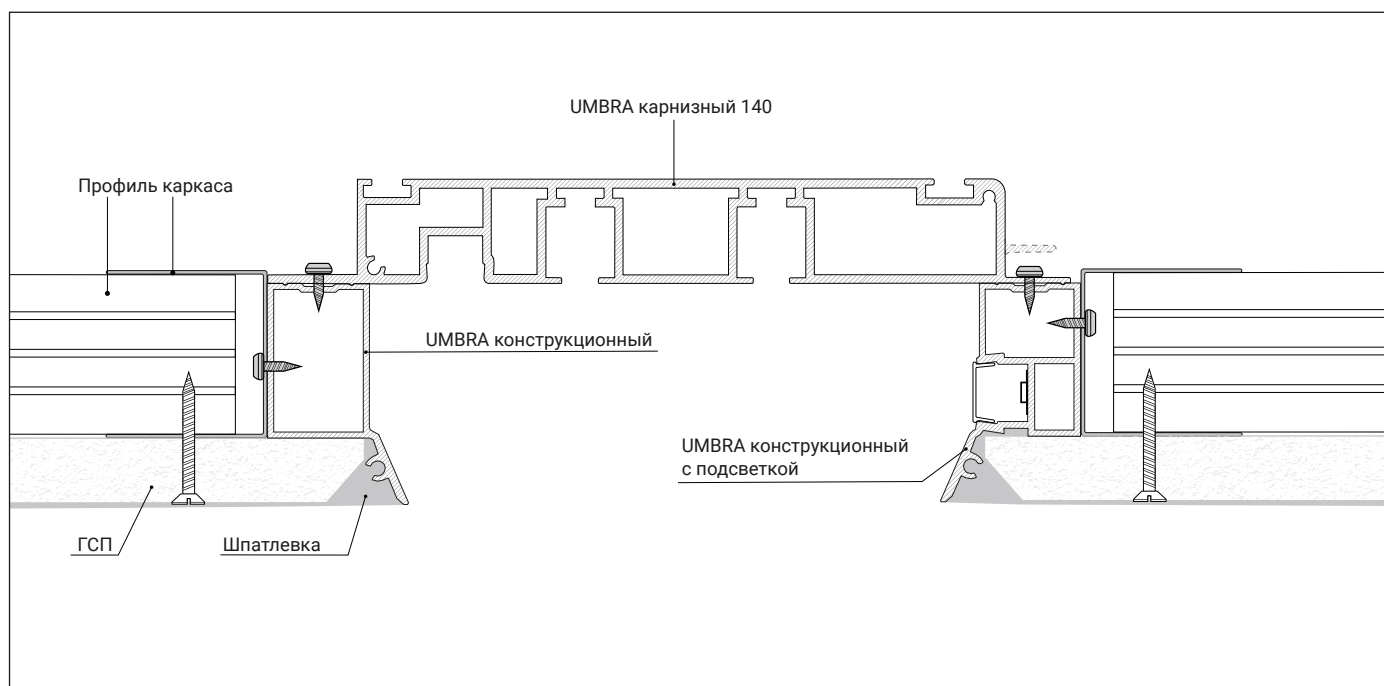

КАРНИЗНЫЙ ПРОФИЛЬ UMBRA ШИРИНОЙ 140 ММ

Монтаж в каркасно-обшивных конструкциях

Монтаж в каркасно-обшивной конструкции потолка при использовании одноуровневого каркаса и двухслойной обшивки листовыми материалами общей толщиной 25 миллиметров.

Последовательность монтажа:

- 1 Перед монтажом карнизного профиля необходимо выполнить разметку из расчета, что низ профиля будет в один уровень с чистой поверхностью потолка, а верх на высоте 65 мм.
- 2 При монтаже карнизного профиля на свободном расстоянии от стены следует удалить выступающий шип демпферного узла с помощью надреза УШМ.
- 3 Для придания карнизному профилю UMBRA проектного положения, необходимо предварительно прикрутить к его нижней части конструкционный или конструкционный профиль с подсветкой. Конструкционный профиль следует крепить с помощью самореза длиной не более 11 мм с шагом 40-60 см, зарезая его под углом 45° на углах карнизного.
- 4 В случае подключения светодиодной ленты в карнизном или конструкционном профиле делается отверстие диаметром 6-8 мм, для чего предварительно удаляется рассеиватель. Получившееся отверстие не должно иметь краев способных повредить провод, а провода должны иметь изоляцию достаточной толщины для безопасного прохождения сквозь отверстие.
- 5 После чего следует закрепить карнизный профиль на потолке с помощью монтажных уголков или консолей.
- 6 В зависимости от несущей способности основания выбирается шаг крепления, который варьируется от 40 до 60 сантиметров, с помощью саморезов длиной не более 11 мм, закручиваемых в вертикальную плоскость карнизного профиля.
- 7 Направляющий профиль каркасно-обшивной конструкции крепится с помощью самореза длиной не более 11 мм с шагом 40-60 см, низ профиля выставляется на 13 мм выше нижнего угла спинки карнизного профиля.
- 8 Во время обшивки листовыми материалами следует относиться к примыканию с карнизным профилем UMBRA, как к сопряжению двух обрезных кромок и, соответственно, его готовить к заделке.
- 9 Перед производством малярных работ необходимо защитить внутреннюю часть парящего профиля малярной заглушкой. Можно использовать полосу из экструдированного пенополистирола шириной 140 мм, и высотой равной 41 мм.
- 10 Дальнейшая отделка поверхности ведётся согласно выбранной малярной технологии, шов между обшивкой и карнизным профилем заделывается согласно производству работ с обрезными или монтажными кромками материала обшивки.
- 11 После завершения отделочных работ заглушка удаляется, в паз вставляются бегунки с крючками и прикручивается заглушка, затем навешивается полотно, подключается и наклеивается светодиодная лента, устанавливается рассеиватель, и можно приступать к эксплуатации карнизного профиля UMBRA.

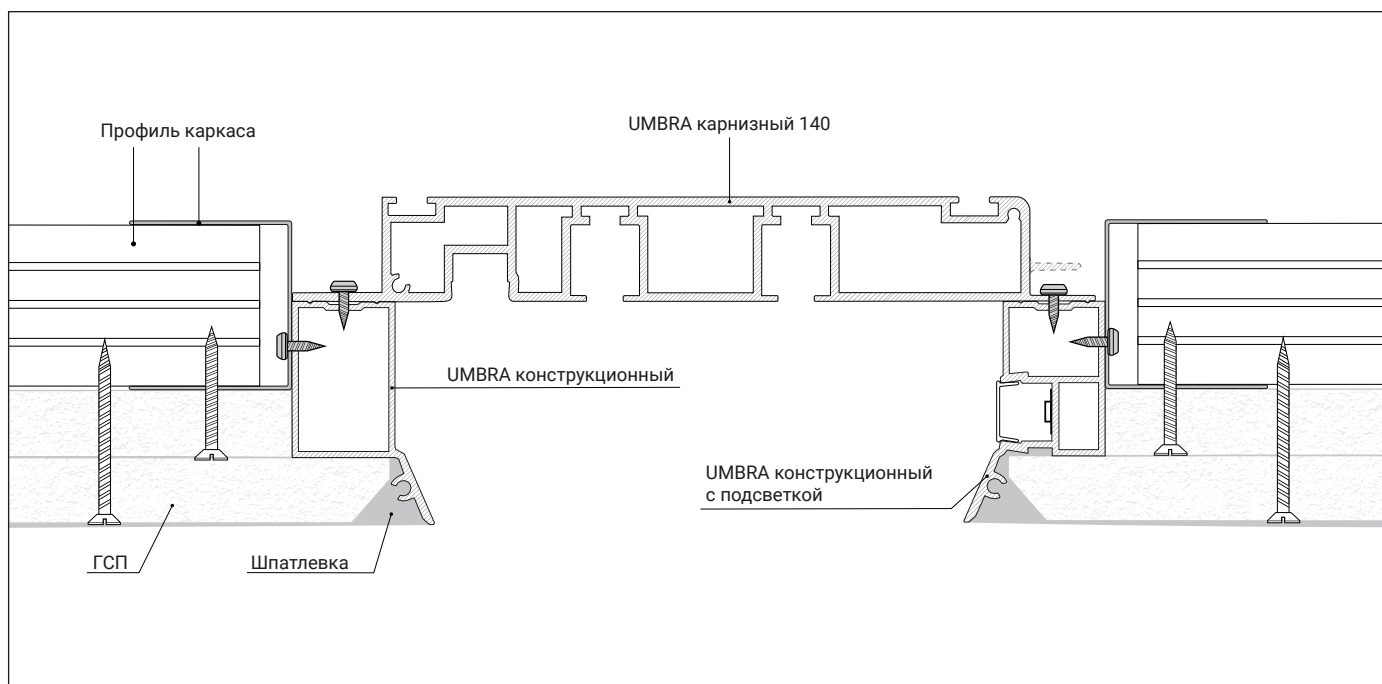

КАРНИЗНЫЙ ПРОФИЛЬ UMBRA ШИРИНОЙ 140 ММ

Монтаж в каркасно-обшивных конструкциях

Монтаж в каркасно-обшивной конструкции потолка при использовании двухуровневого каркаса и однослойной обшивки листовыми материалами толщиной 12,5 миллиметров.

Последовательность монтажа:

- 1 Перед монтажом карнизного профиля необходимо выполнить разметку из расчета, что низ профиля будет в один уровень с чистовой поверхностью потолка, а верх на высоте 65 мм.
- 2 При монтаже карнизного профиля на свободном расстоянии от стены следует удалить выступающий шип демпферного узла с помощью надреза УШМ.
- 3 Для придания карнизному профилю UMBRA проектного положения, необходимо предварительно прикрутить к его нижней части конструкционный или конструкционный профиль с подсветкой. Конструкционный профиль следует крепить с помощью самореза длиной не более 11 мм с шагом 40-60 см, зарезая его под углом 45° на углах карнизного.
- 4 В случае подключения светодиодной ленты в карнизном или конструкционном профиле делается отверстие диаметром 6-8 мм, для чего предварительно удаляется рассеиватель. Получившееся отверстие не должно иметь краев способных повредить провод, а провода должны иметь изоляцию достаточной толщины для безопасного прохождения сквозь отверстие.
- 5 После чего следует закрепить карнизный профиль на потолке с помощью монтажных уголков или консолей.
- 6 В зависимости от несущей способности основания выбирается шаг крепления, который варьируется от 40 до 60 сантиметров, с помощью саморезов длиной не более 11 мм, закручиваемых в вертикальную плоскость карнизного профиля.
- 7 Направляющий профиль каркасно-обшивной конструкции крепится с помощью самореза длиной не более 11 мм с шагом 40-60 см, низ профиля выставляется в один уровень с низом спинки карнизного профиля. После чего в него заводится несущий профиль каркаса потолка. Несущий профиль каркасно-обшивной конструкции, идущий вдоль карнизного профиля UMBRA, располагается с отступом не более 200мм.
- 8 Во время обшивки листовыми материалами следует относиться к примыканию с карнизным профилем UMBRA как к сопряжению двух обрезных кромок и, соответственно, его готовить к заделке.
- 9 Перед производством малярных работ необходимо защитить внутреннюю часть карнизного профиля малярной заглушкой. Можно использовать полоску из экструдированного пенополистирола шириной 140 мм, и высотой равной 41 мм.
- 10 Дальнейшая отделка поверхности ведётся согласно выбранной малярной технологии, шов между обшивкой и карнизным профилем заделывается согласно производству работ с обрезными или монтажными кромками материала обшивки.
- 11 После завершения отделочных работ заглушка удаляется, в паз вставляются бегунки с крючками и прикручивается заглушка, затем навешивается полотно, подключается и наклеивается светодиодная лента, устанавливается рассеиватель, и можно приступить к эксплуатации карнизного профиля UMBRA.

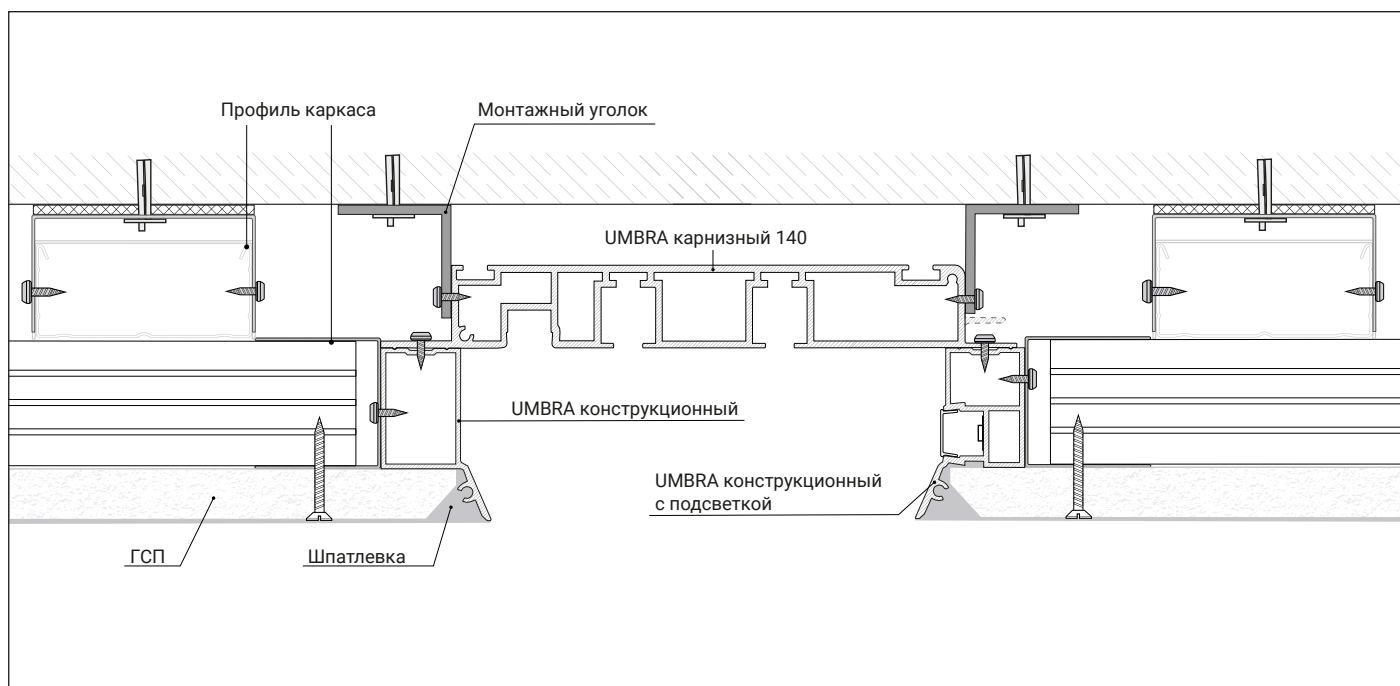

КАРНИЗНЫЙ ПРОФИЛЬ UMBRA ШИРИНОЙ 140 ММ

Монтаж в каркасно-обшивных конструкциях

Монтаж в каркасно-обшивной конструкции потолка при использовании двухуровневого каркаса и двухслойной обшивки листовыми материалами общей толщиной 25 миллиметров.

Последовательность монтажа:

- 1 Перед монтажом карнизного профиля необходимо выполнить разметку из расчета, что низ профиля будет в один уровень с чистовой поверхностью потолка, а верх на высоте 65 мм.
- 2 При монтаже карнизного профиля на свободном расстоянии от стены следует удалить выступающий шип демпферного узла с помощью надреза УШМ.
- 3 Для придания карнизному профилю UMBRA проектного положения, необходимо предварительно прикрутить к его нижней части конструкционный или конструкционный профиль с подсветкой. Конструкционный профиль следует крепить с помощью самореза длиной не более 11 мм с шагом 40-60 см, зарезая его под углом 45° на углах карнизного.
- 4 В случае подключения светодиодной ленты в карнизном или конструкционном профиле делается отверстие диаметром 6-8 мм, для чего предварительно удаляется рассеиватель. Получившееся отверстие не должно иметь краев способных повредить провод, а провода должны иметь изоляцию достаточной толщины для безопасного прохождения сквозь отверстие.
- 5 После чего следует закрепить карнизный профиль на потолке с помощью монтажных уголков или консолей.
- 6 В зависимости от несущей способности основания выбирается шаг крепления, который варьируется от 40 до 60 сантиметров, с помощью саморезов длиной не более 11 мм, закручиваемых в вертикальную плоскость карнизного профиля.
- 7 Направляющий профиль каркасно-обшивной конструкции крепится с помощью самореза длиной не более 11 мм с шагом 40-60 см, низ профиля выставляется в один уровень с низом спинки карнизного профиля. После чего в него заводится несущий профиль каркаса потолка. Несущий профиль каркасно-обшивной конструкции, идущий вдоль карнизного профиля UMBRA, располагается с отступом не более 200 мм.
- 8 Во время обшивки листовыми материалами следует относиться к примыканию с карнизным профилем UMBRA, как к сопряжению двух обрезных кромок и, соответственно, его готовить к заделке.
- 9 Перед производством малярных работ необходимо защитить внутреннюю часть карнизного профиля малярной заглушкой. Можно использовать полоску из экструдированного пенополистирола шириной 140 мм, и высотой равной 41 мм.
- 10 Дальнейшая отделка поверхности ведётся согласно выбранной малярной технологии, шов между обшивкой и карнизным профилем заделывается согласно производству работ с обрезными или монтажными кромками материала обшивки.
- 11 После завершения отделочных работ заглушка удаляется, в паз вставляются бегунки с крючками и прикручивается заглушка, затем навешивается полотно, подключается и наклеивается светодиодная лента, устанавливается рассеиватель, и можно приступать к эксплуатации карнизного профиля UMBRA.

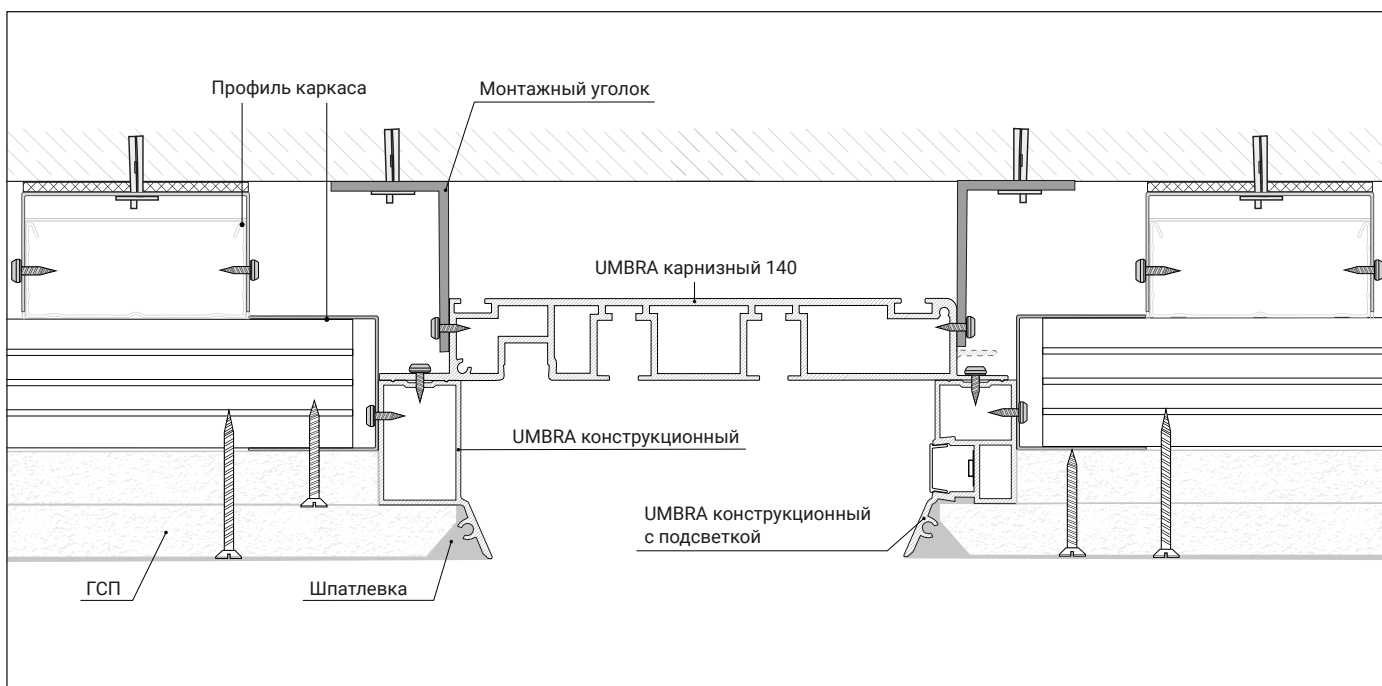

РАСШИРИТЕЛЬ ЗАЗОРА UMBRA

Монтаж в каркасно-обшивных конструкциях

Монтаж вдоль стены при использовании одноуровневого каркаса и однослойной обшивки листовыми материалами толщиной 12.5 миллиметров.

ВАЖНО! Перед монтажом расширительного профиля должны быть завершены работы по отделке стен, включая нанесение декоративного покрытия как минимум в месте монтажа и выполнена антивандальная защита поверхности.

Последовательность монтажа:

- 1 Перед монтажом расширительного профиля необходимо выполнить разметку из расчета, что низ профиля будет в один уровень с чистой поверхностью потолка, а верх базового профиля на высоте 70 мм.
- 2 В зависимости от несущей способности основания выбирается шаг перфорации базового профиля, который варьируется от 40 до 60 сантиметров и диаметр отверстий от 4 до 6 миллиметров.
- 3 Перед монтажом базового профиля в него, проталкивая через торец, вставляется полимерный демпфер в специально предназначенный для этого паз.
- 4 Профиль монтируется с помощью выбранного мастером крепежа не допуская деформации избыточным прижимным усилием.
- 5 При повороте профиля либо стыковке его по прямой используется плоский угловой или плоский прямой соединитель.
- 6 В случае подключения светодиодной ленты в конструкционном профиле делается отверстие диаметром 6-8 мм, для чего предварительно удаляется рассеиватель. Получившееся отверстие не должно иметь краев способных повредить провод, а провода должны иметь изоляцию достаточной толщины для безопасного прохождения сквозь отверстие.
- 7 После придания базовому профилю проектного положения, можно приступать к установке расширительного профиля UMBRA предварительно прикрутив конструкционный или конструкционный профиль с подсветкой снизу. Конструкционный профиль следует крепить с помощью самореза длиной не более 11 мм с шагом 40-60 см, зарезая его под углом 45° на торцах карнизного.
- 8 Для установки расширительного профиля достаточно совместить шип с пазом демпфера и плотно надавить до упора.
- 9 При повороте профиля либо стыковке его по прямой используется угловой или прямой соединитель.
- 10 Направляющий профиль каркасно-обшивной конструкции крепится с помощью самореза длиной не более 11 мм с шагом 40-60 см, низ профиля выставляется в один уровень с низом спинки карнизного профиля.
- 11 Во время обшивки листовыми материалами следует относиться к примыканию с расширительным профилем UMBRA, как к сопряжению двух обрезных кромок и, соответственно, его готовить к заделке.
- 12 Перед производством малярных работ необходимо защитить внутреннюю часть расширительного профиля малярной заглушкой. Можно использовать полоску из экструдированного пенополистирола шириной равной зазору, и высотой равной 50 мм.
- 13 Дальнейшая отделка поверхности ведётся согласно выбранной малярной технологии, шов между обшивкой и расширительным профилем заделывается согласно производству работ с обрезными или монтажными кромками материала обшивки.
- 14 После завершения отделочных работ заглушка удаляется, подключается и наклеивается светодиодная лента, устанавливается рассеиватель, и можно приступать к эксплуатации расширительного профиля UMBRA.

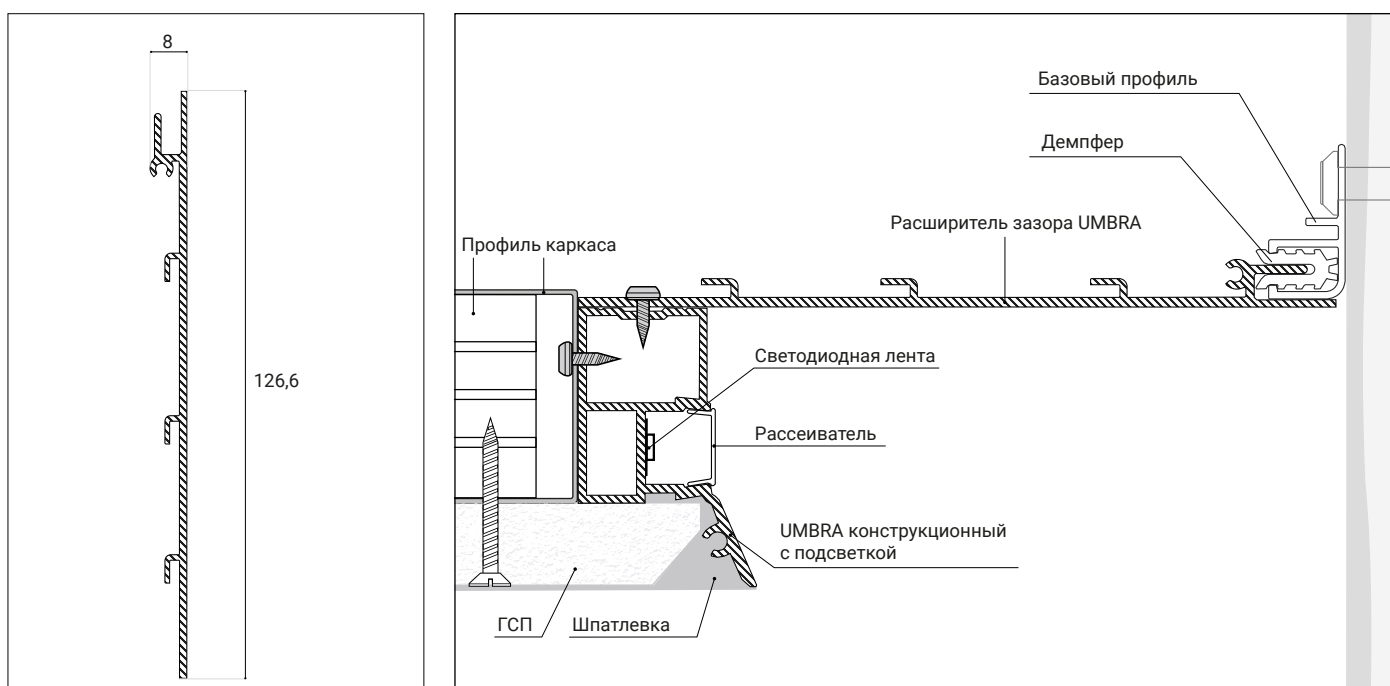

РАСШИРИТЕЛЬ ЗАЗОРА UMBRA

Монтаж в каркасно-обшивных конструкциях

Монтаж при использовании одноуровневого каркаса и двухслойной обшивки листовыми материалами общей толщиной 25 миллиметров.

ВАЖНО! Перед монтажом расширительного профиля должны быть завершены работы по отделке стен, включая нанесение декоративного покрытия как минимум в месте монтажа и выполнена антивандальная защита поверхности.

Последовательность монтажа:

- 1 Перед монтажом расширительного профиля необходимо выполнить разметку из расчета, что низ профиля будет в один уровень с чистовой поверхностью потолка, а верх базового профиля на высоте 70 мм.
- 2 В зависимости от несущей способности основания выбирается шаг перфорации базового профиля, который варьируется от 40 до 60 сантиметров и диаметр отверстий от 4 до 6 миллиметров.
- 3 Перед монтажом базового профиля в него, проталкивая через торец, вставляется полимерный демпфер в специально предназначенный для этого паз.
- 4 Профиль монтируется с помощью выбранного мастером крепежа не допуская деформации избыточным прижимным усилием.
- 5 При повороте профиля либо стыковке его по прямой используется плоский угловой или плоский прямой соединитель.
- 6 В случае подключения светодиодной ленты в конструкционном профиле делается отверстие диаметром 6-8 мм, для чего предварительно удаляется рассеиватель. Получившееся отверстие не должно иметь краев способных повредить провод, а провода должны иметь изоляцию достаточной толщины для безопасного прохождения сквозь отверстие.
- 7 После придания базовому профилю проектного положения, можно приступать к установке расширительного профиля UMBRA предварительно прикрутив конструкционный или конструкционный профиль с подсветкой снизу. Конструкционный профиль следует крепить с помощью самореза длиной не более 11 мм с шагом 40-60 см, зарезая его под углом 45° на торцах карнизного.
- 8 Для установки расширительного профиля достаточно совместить шип с пазом демпфера и плотно надавить до упора.
- 9 При повороте профиля либо стыковке его по прямой используется угловой или прямой соединитель.
- 10 Направляющий профиль каркасно-обшивной конструкции крепится с помощью самореза длиной не более 11 мм с шагом 40-60 см, низ профиля выставляется на 13 мм выше нижнего угла спинки расширительного профиля.
- 11 Во время обшивки листовыми материалами следует относиться к примыканию с расширительным профилем UMBRA, как к сопряжению двух обрезных кромок и, соответственно, его готовить к заделке.
- 12 Перед производством малярных работ необходимо защитить внутреннюю часть расширительного профиля малярной заглушкой. Можно использовать полоску из экструдированного пенополистирола шириной равной зазору, и высотой равной 50 мм.
- 13 Дальнейшая отделка поверхности ведётся согласно выбранной малярной технологии, шов между обшивкой и расширительным профилем заделывается согласно производству работ с обрезными или монтажными кромками материала обшивки.
- 14 После завершения отделочных работ заглушка удаляется, подключается и наклеивается светодиодная лента, устанавливается рассеиватель, и можно приступать к эксплуатации расширительного профиля UMBRA.

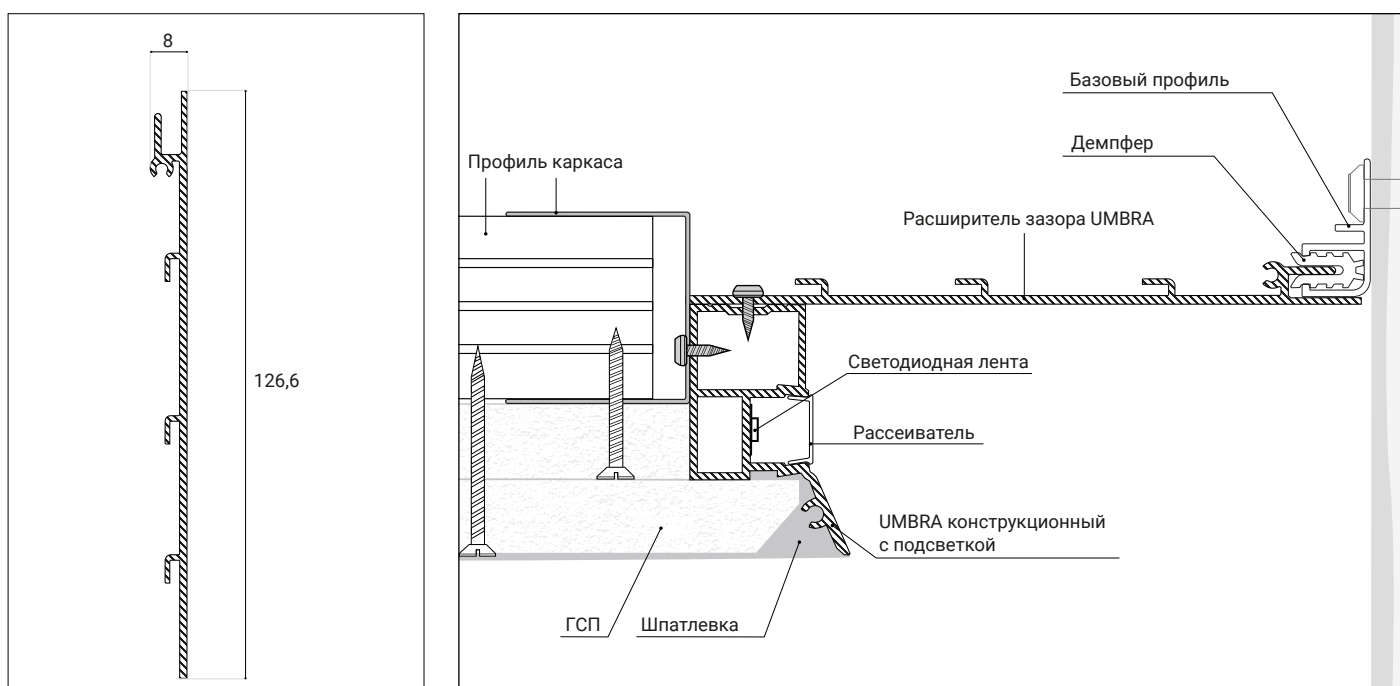

РАСШИРИТЕЛЬ ЗАЗОРА UMBRA

Монтаж в каркасно-обшивных конструкциях

Монтаж при использовании двухуровневого каркаса и однослойной обшивки листовыми материалами толщиной 12,5 миллиметров.

ВАЖНО! Перед монтажом расширительного профиля должны быть завершены работы по отделке стен, включая нанесение декоративного покрытия как минимум в месте монтажа и выполнена антивандальная защита поверхности.

Последовательность монтажа:

- 1 Перед монтажом расширительного профиля необходимо выполнить разметку из расчета, что низ профиля будет в один уровень с чистовой поверхностью потолка, а верх базового профиля на высоте 70 мм.
- 2 В зависимости от несущей способности основания выбирается шаг перфорации базового профиля, который варьируется от 40 до 60 сантиметров и диаметр отверстий от 4 до 6 миллиметров.
- 3 Перед монтажом базового профиля в него, проталкивая через торец, вставляется полимерный демпфер в специально предназначенный для этого паз.
- 4 Профиль монтируется с помощью выбранного мастером крепежа не допуская деформации избыточным прижимным усилием.
- 5 При повороте профиля либо стыковке его по прямой используется плоский угловой или плоский прямой соединитель.
- 6 В случае подключения светодиодной ленты в конструкционном профиле делается отверстие диаметром 6-8 мм, для чего предварительно удаляется рассеиватель. Получившееся отверстие не должно иметь краев способных повредить провод, а провода должны иметь изоляцию достаточной толщины для безопасного прохождения сквозь отверстие.
- 7 После придания базовому профилю проектного положения, можно приступить к установке расширительного профиля UMBRA предварительно прикрутив конструкционный или конструкционный профиль с подсветкой снизу. Конструкционный профиль следует крепить с помощью самореза длиной не более 11 мм с шагом 40-60 см, зарезая его под углом 45° на торцах карнизного.
- 8 Для установки расширительного профиля достаточно совместить шип с пазом демпфера и плотно надавить до упора.
- 9 При повороте профиля либо стыковке его по прямой используется угловой или прямой соединитель.
- 10 Направляющий профиль каркасно-обшивной конструкции крепится с помощью самореза длиной не более 11 мм с шагом 40-60 см, низ профиля выставляется в один уровень с низом спинки карнизного профиля. После чего в него заводится несущий профиль каркаса потолка. Несущий профиль каркасно-обшивной конструкции, идущий вдоль расширительного профиля UMBRA, располагается с отступом не более 200мм.
- 11 Во время обшивки листовыми материалами следует относиться к примыканию с расширительным профилем UMBRA, как к сопряжению двух обрезных кромок и, соответственно, его готовить к заделке.
- 12 Перед производством малярных работ необходимо защитить внутреннюю часть расширительного профиля малярной заглушкой. Можно использовать полоску из экструдированного пенополистирола шириной равной зазору, и высотой равной 50 мм.
- 13 Дальнейшая отделка поверхности ведётся согласно выбранной малярной технологии, шов между обшивкой и расширительным профилем заделывается согласно производству работ с обрезными или монтажными кромками материала обшивки.
- 14 После завершения отделочных работ заглушка удаляется, подключается и наклеивается светодиодная лента, устанавливается рассеиватель, и можно приступать к эксплуатации расширительного профиля UMBRA.

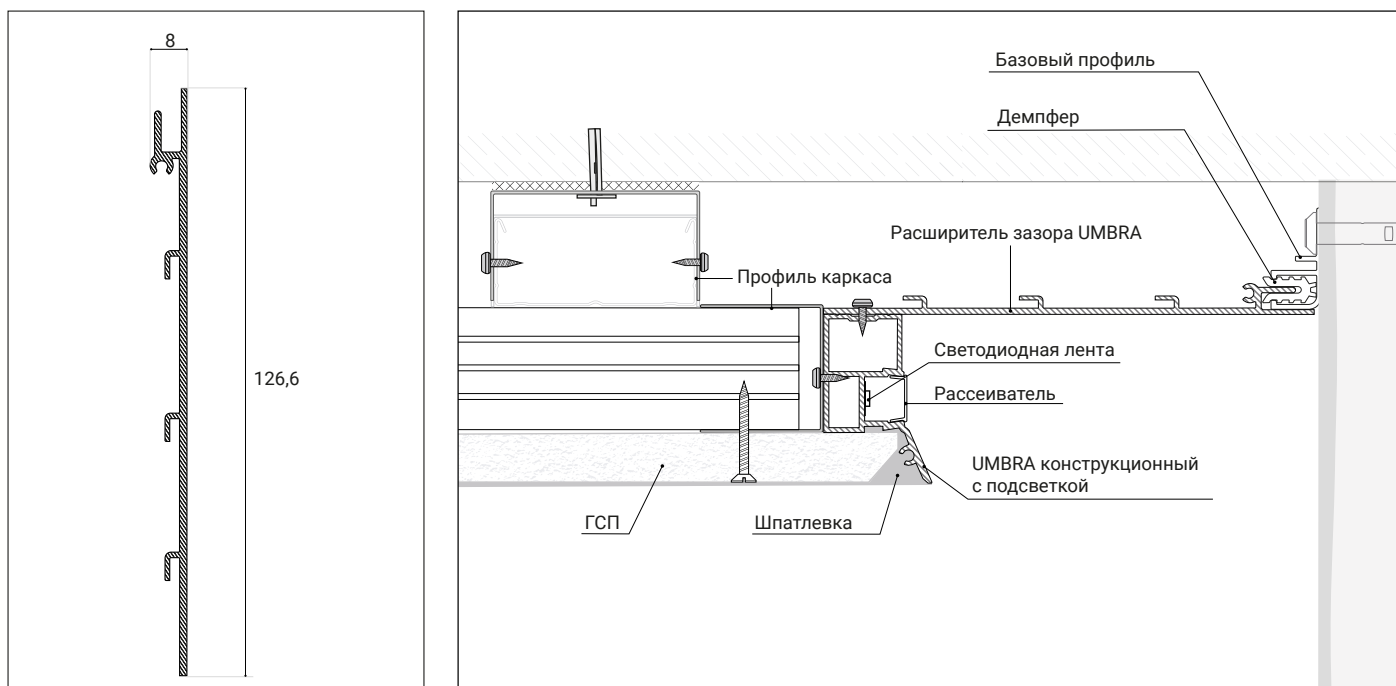

РАСШИРИТЕЛЬ ЗАЗОРА UMBRA

Монтаж в каркасно-обшивных конструкциях

Монтаж при использовании двухуровневого каркаса и двухслойной обшивки листовыми материалами общей толщиной 25 миллиметров.

ВАЖНО! Перед монтажом расширительного профиля должны быть завершены работы по отделке стен, включая нанесение декоративного покрытия как минимум в месте монтажа и выполнена антивандальная защита поверхности.

Последовательность монтажа:

- 1 Перед монтажом расширительного профиля необходимо выполнить разметку из расчета, что низ профиля будет в один уровень с чистовой поверхностью потолка, а верх базового профиля на высоте 70 мм.
- 2 В зависимости от несущей способности основания выбирается шаг перфорации базового профиля, который варьируется от 40 до 60 сантиметров и диаметр отверстий от 4 до 6 миллиметров.
- 3 Перед монтажом базового профиля в него, проталкивая через торец, вставляется полимерный демпфер в специально предназначенный для этого паз.
- 4 Профиль монтируется с помощью выбранного мастером крепежа не допуская деформации избыточным прижимным усилием.
- 5 При повороте профиля либо стыковке его по прямой используется плоский угловой или плоский прямой соединитель.
- 6 В случае подключения светодиодной ленты в конструкционном профиле делается отверстие диаметром 6-8 мм, для чего предварительно удаляется рассеиватель. Получившееся отверстие не должно иметь краев способных повредить провод, а провода должны иметь изоляцию достаточной толщины для безопасного прохождения сквозь отверстие.
- 7 После придания базовому профилю проектного положения, можно приступать к установке расширительного профиля UMBRA предварительно прикрутив конструкционный или конструкционный профиль с подсветкой снизу. Конструкционный профиль следует крепить с помощью самореза длиной не более 11 мм с шагом 40-60 см, зарезая его под углом 45° на торцах карнизного.
- 8 Для установки расширительного профиля достаточно совместить шип с пазом демпфера и плотно надавить до упора.
- 9 При повороте профиля либо стыковке его по прямой используется угловой или прямой соединитель.
- 10 Направляющий профиль каркасно-обшивной конструкции крепится с помощью самореза длиной не более 11 мм с шагом 40-60 см, низ профиля выставляется на 13 мм выше нижнего угла спинки расширительного профиля. После чего в него заводится несущий профиль каркаса потолка. Несущий профиль каркасно-обшивной конструкции, идущий вдоль расширительного профиля UMBRA, располагается с отступом не более 200мм.
- 11 Во время обшивки листовыми материалами следует относиться к примыканию с расширительным профилем UMBRA, как к сопряжению двух обрезных кромок и, соответственно, его готовить к заделке.
- 12 Перед производством малярных работ необходимо защитить внутреннюю часть расширительного профиля малярной заглушкой. Можно использовать полоску из экструдированного пенополистирола шириной равной зазору, и высотой равной 50 мм.
- 13 Дальнейшая отделка поверхности ведётся согласно выбранной малярной технологии, шов между обшивкой и расширительным профилем заделывается согласно производству работ с обрезными или монтажными кромками материала обшивки.
- 14 После завершения отделочных работ заглушка удаляется, подключается и наклеивается светодиодная лента, устанавливается рассеиватель, и можно приступать к эксплуатации расширительного профиля UMBRA.

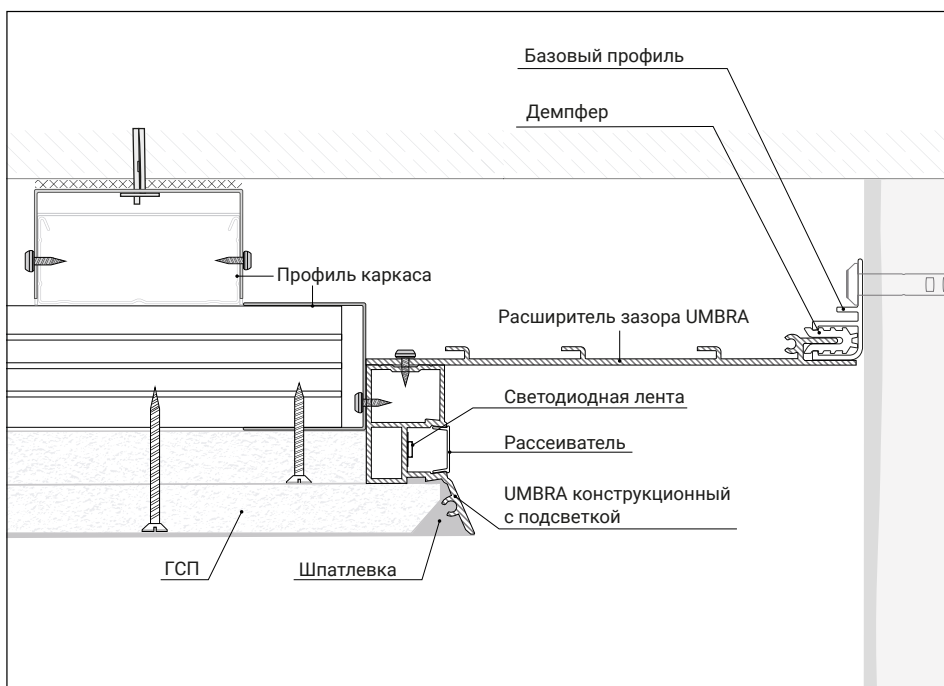
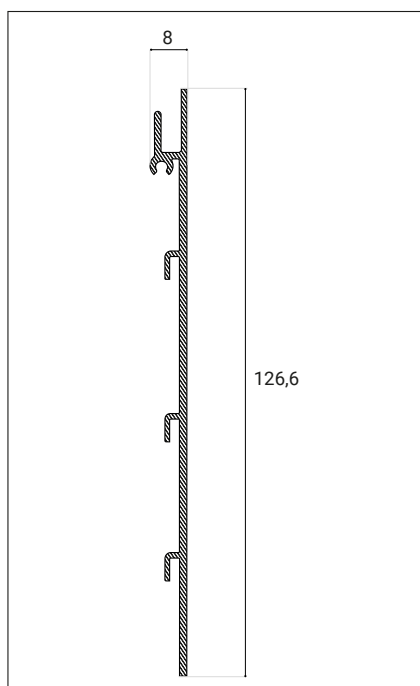

РАСШИРИТЕЛЬ ЗАЗОРА UMBRA

Монтаж в каркасно-обшивных конструкциях

Монтаж в каркасно-обшивной конструкции потолка при использовании одноуровневого каркаса и однослойной обшивки листовыми материалами толщиной 12,5 миллиметров.

ВАЖНО! Перед монтажом расширительного профиля должны быть завершены работы по отделке стен, включая нанесение декоративного покрытия как минимум в месте монтажа и выполнена антивандальная защита поверхности.

Последовательность монтажа:

- 1 Перед монтажом расширительного профиля необходимо выполнить разметку из расчета, что низ профиля будет в один уровень с чистовой поверхностью потолка, а верх на высоте 65 мм.
- 2 При монтаже расширительного профиля на свободном расстоянии от стены следует удалить выступающий шип демпферного узла с помощью надреза УШМ.
- 3 Для придания расширительному профилю UMBRA проектного положения необходимо предварительно прикрутить к его нижней части конструкционный или конструкционный профиль с подсветкой. Конструкционный профиль следует крепить с помощью самореза длиной не более 11 мм с шагом 40-60 см, зарезая его под углом 45° на углах карнизного.
- 4 В случае подключения светодиодной ленты в конструкционном профиле делается отверстие диаметром 6-8 мм, для чего предварительно удаляется рассеиватель. Получившееся отверстие не должно иметь краев способных повредить провод, а провода должны иметь изоляцию достаточной толщины для безопасного прохождения сквозь отверстие.
- 5 Направляющий профиль каркасно-обшивной конструкции крепится с помощью самореза длиной не более 11 мм с шагом 40-60 см, низ профиля выставляется в один уровень с низом спинки расширительного профиля.
- 6 Во время обшивки листовыми материалами следует относиться к примыканию с расширительным профилем UMBRA, как к сопряжению двух обрезных кромок и, соответственно, его готовить к заделке.
- 7 Перед производством малярных работ, необходимо защитить внутреннюю часть расширительного профиля малярной заглушкой. Можно использовать полоску из экструдированного пенополистирола шириной равной зазору, и высотой равной 41 мм.
- 8 Дальнейшая отделка поверхности ведётся согласно выбранной малярной технологии, шов между обшивкой и расширительным профилем заделывается согласно производству работ с обрезными или монтажными кромками материала обшивки.
- 9 После завершения отделочных работ заглушка удаляется, подключается и наклеивается светодиодная лента, устанавливается рассеиватель, и можно приступать к эксплуатации расширительного профиля UMBRA.

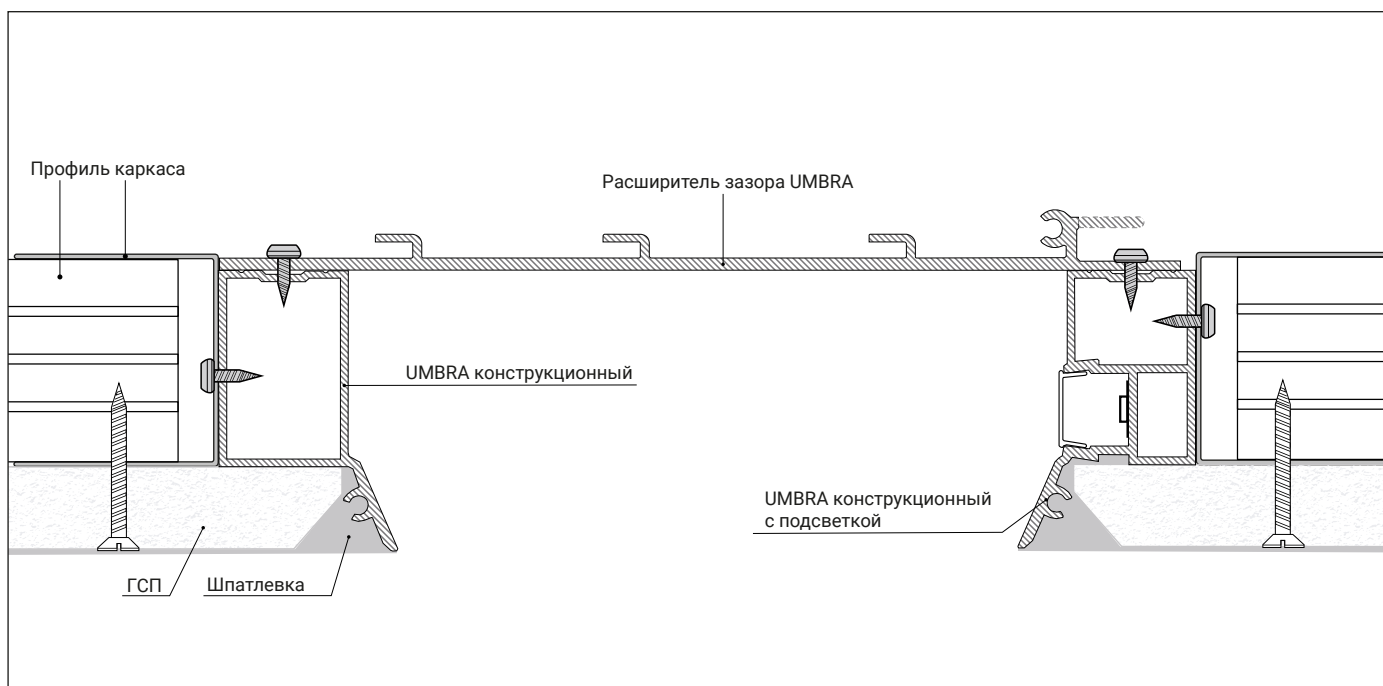

РАСШИРИТЕЛЬ ЗАЗОРА UMBRA

Монтаж в каркасно-обшивных конструкциях

Монтаж в каркасно-обшивной конструкции потолка при использовании одноуровневого каркаса и двухслойной обшивки листовыми материалами общей толщиной 25 миллиметров.

ВАЖНО! Перед монтажом расширительного профиля должны быть завершены работы по отделке стен, включая нанесение декоративного покрытия как минимум в месте монтажа и выполнена антивандальная защита поверхности.

Последовательность монтажа:

- 1 Перед монтажом расширительного профиля необходимо выполнить разметку из расчета, что низ профиля будет в один уровень с чистовой поверхностью потолка, а верх на высоте 65 мм.
- 2 При монтаже расширительного профиля на свободном расстоянии от стены следует удалить выступающий шип демпферного узла с помощью надреза УШМ.
- 3 Для придания расширительному профилю UMBRA проектного положения необходимо предварительно прикрутить к его нижней части конструкционный или конструкционный профиль с подсветкой. Конструкционный профиль следует крепить с помощью самореза длиной не более 11 мм с шагом 40-60 см, зарезая его под углом 45° на углах карнизного. В случае подключения светодиодной ленты в конструкционном профиле делается отверстие диаметром 6-8 мм, для чего предварительно удаляется рассеиватель. Получившееся отверстие не должно иметь краев способных повредить провод, а провода должны иметь изоляцию достаточной толщины для безопасного прохождения сквозь отверстие. Направляющий профиль каркасно-обшивной конструкции крепится с помощью самореза длиной не более 11 мм с шагом 40-60 см, низ профиля выставляется на 13 мм выше нижнего угла спинки расширительного профиля.
- 4 Во время обшивки листовыми материалами следует относиться к примыканию с расширительным профилем UMBRA, как к сопряжению двух обрезных кромок и, соответственно, его готовить к заделке.
- 5 Перед производством малярных работ, необходимо защитить внутреннюю часть расширительного профиля малярной заглушкой. Можно использовать полоску из экструдированного пенополистирола шириной равной зазору, и высотой равной 41 мм.
- 6 Дальнейшая отделка поверхности ведётся согласно выбранной малярной технологии, шов между обшивкой и расширительным профилем заделывается согласно производству работ с обрезными или монтажными кромками материала обшивки.
- 7 После завершения отделочных работ заглушка удаляется, подключается и наклеивается светодиодная лента, устанавливается рассеиватель, и можно приступать к эксплуатации расширительного профиля UMBRA.

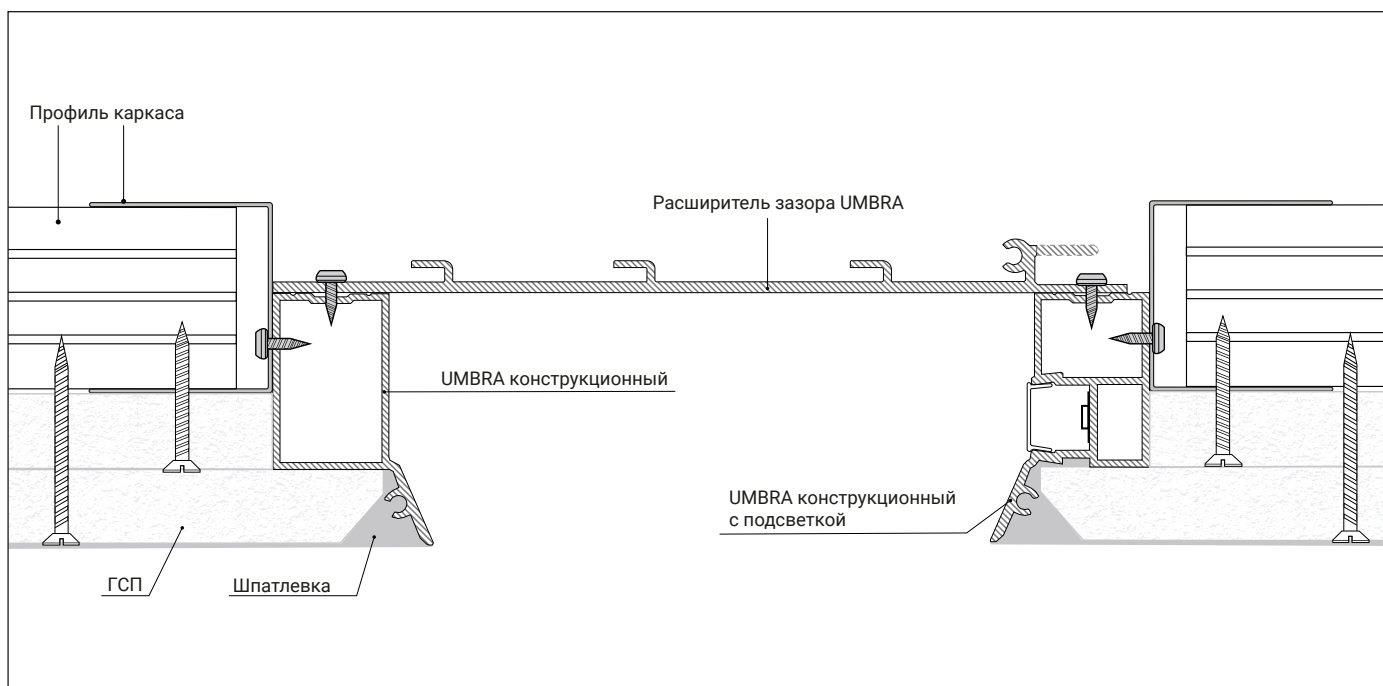

РАСШИРИТЕЛЬ ЗАЗОРА UMBRA

Монтаж в каркасно-обшивных конструкциях

Монтаж в каркасно-обшивной конструкции потолка при использовании двухуровневого каркаса и однослойной обшивки листовыми материалами толщиной 25 миллиметров.

ВАЖНО! Перед монтажом расширительного профиля должны быть завершены работы по отделке стен, включая нанесение декоративного покрытия как минимум в месте монтажа и выполнена антивандальная защита поверхности.

Последовательность монтажа:

- 1 Перед монтажом расширительного профиля необходимо выполнить разметку из расчета, что низ профиля будет в один уровень с чистовой поверхностью потолка, а верх на высоте 65 мм.
- 2 При монтаже расширительного профиля на свободном расстоянии от стены следует удалить выступающий шип демпферного узла с помощью надреза УШМ.
- 3 Для придания расширительному профилю UMBRA проектного положения необходимо предварительно прикрутить к его нижней части конструкционный или конструкционный профиль с подсветкой. Конструкционный профиль следует крепить с помощью самореза длиной не более 11 мм с шагом 40-60 см, зарезая его под углом 45° на углах карнизного.
- 4 В случае подключения светодиодной ленты в конструкционном профиле делается отверстие диаметром 6-8 мм, для чего предварительно удаляется рассеиватель. Получившееся отверстие не должно иметь краев способных повредить провод, а провода должны иметь изоляцию достаточной толщины для безопасного прохождения сквозь отверстие.
- 5 Направляющий профиль каркасно-обшивной конструкции крепится с помощью самореза длиной не более 11 мм с шагом 40-60 см, низ профиля выставляется в один уровень с низом спинки расширительного профиля. После чего в него заводится несущий профиль каркаса потолка. Основной профиль каркасно-обшивной конструкции, идущий вдоль расширительного профиля UMBRA, располагается с отступом не более 200мм.
- 6 Во время обшивки листовыми материалами следует относиться к примыканию к расширительному профилю UMBRA, как к сопряжению двух обрезных кромок и, соответственно, его готовить к заделке.
- 7 Перед производством малярных работ, необходимо защитить внутреннюю часть расширительного профиля малярной заглушкой. Можно использовать полоску из экструдированного пенополистирола шириной равной зазору, и высотой равной 41 мм.
- 8 Дальнейшая отделка поверхности ведётся согласно выбранной малярной технологии, шов между обшивкой и расширительным профилем заделывается согласно производству работ с обрезными или монтажными кромками материала обшивки.
- 9 После завершения отделочных работ заглушка удаляется, подключается и наклеивается светодиодная лента, устанавливается рассеиватель, и можно приступать к эксплуатации расширительного профиля UMBRA.

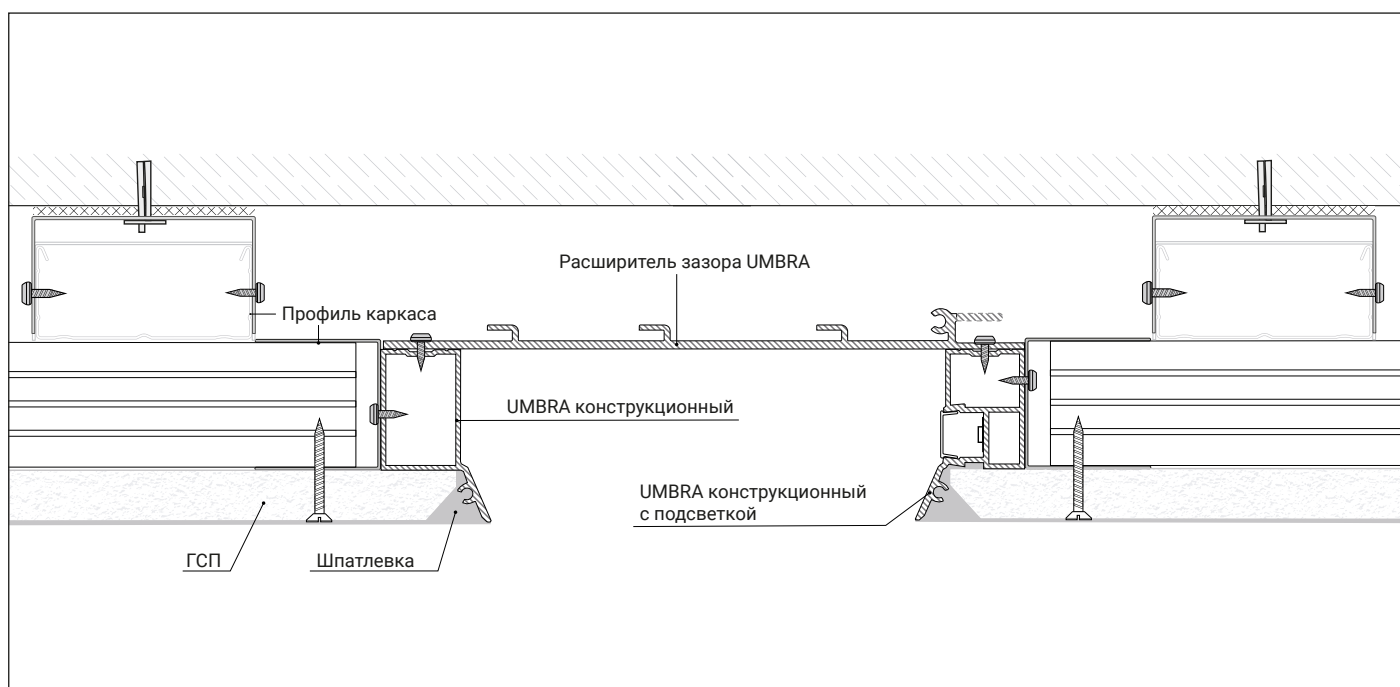

РАСШИРИТЕЛЬ ЗАЗОРА UMBRA

Монтаж в каркасно-обшивных конструкциях

Монтаж при использовании двухуровневого каркаса и двухслойной обшивки листовыми материалами общей толщиной 25 миллиметров.

ВАЖНО! Перед монтажом расширительного профиля должны быть завершены работы по отделке стен, включая нанесение декоративного покрытия как минимум в месте монтажа и выполнена антивандальная защита поверхности.

Последовательность монтажа:

- 1 Перед монтажом расширительного профиля необходимо выполнить разметку из расчета, что низ профиля будет в один уровень с чистовой поверхностью потолка, а верх на высоте 65 мм.
- 2 При монтаже расширительного профиля на свободном расстоянии от стены следует удалить выступающий шип демпферного узла с помощью надреза УШМ.
- 3 Для придания расширительному профилю UMBRA проектного положения необходимо предварительно прикрутить к его нижней части конструкционный или конструкционный профиль с подсветкой. Конструкционный профиль следует крепить с помощью самореза длиной не более 11 мм с шагом 40-60 см, зарезая его под углом 45° на углах карнизного.
- 4 В случае подключения светодиодной ленты в конструкционном профиле делается отверстие диаметром 6-8 мм, для чего предварительно удаляется рассеиватель. Получившееся отверстие не должно иметь краев способных повредить провод, а провода должны иметь изоляцию достаточной толщины для безопасного прохождения сквозь отверстие.
- 5 Направляющий профиль каркасно-обшивной конструкции крепится с помощью самореза длиной не более 11 мм с шагом 40-60 см, низ профиля выставляется на 13 мм выше нижнего угла спинки расширительного профиля. После чего в него заводится несущий профиль каркаса потолка. Основной профиль каркасно-обшивной конструкции, идущий вдоль расширительного профиля UMBRA, располагается с отступом не более 200мм.
- 6 Во время обшивки листовыми материалами следует относиться к примыканию с расширительным профилем UMBRA, как к сопряжению двух обрезных кромок и, соответственно, его готовить к заделке.
- 7 Перед производством малярных работ, необходимо защитить внутреннюю часть расширительного профиля малярной заглушкой. Можно использовать полоску из экструдированного пенополистирола шириной равной зазору, и высотой равной 41 мм.
- 8 Дальнейшая отделка поверхности ведётся согласно выбранной малярной технологии, шов между обшивкой и расширительным профилем заделывается согласно производству работ с обрезными или монтажными кромками материала обшивки.
- 9 После завершения отделочных работ заглушка удаляется, подключается и наклеивается светодиодная лента, устанавливается рассеиватель, и можно приступать к эксплуатации расширительного профиля UMBRA.

